

## KATALOG 2016

EDYCJA 2





## drzwi składane FOLDE 10 - biała mat

### OBJAŚNIENIA:

cena netto | **cena brutto**

- |   |                                      |   |                                    |
|---|--------------------------------------|---|------------------------------------|
|  | drzwi płytowe, okleina DRE-Cell      |  | drzwi płytowe, laminat CPL         |
|  | drzwi ramowe, okleina DRE-Cell       |  | drzwi wejściowe, laminat CPL       |
|  | drzwi wejściowe, okleina DRE-Cell    |  | drzwi techniczne, laminat CPL      |
|  | drzwi techniczne, okleina DRE-Cell   |  | drzwi płytowe, okleina naturalna   |
|  | drzwi płytowe, folia 3D              |  | drzwi ramowe, okleina naturalna    |
|  | drzwi ramowe, folia 3D               |  | drzwi wejściowe, okleina naturalna |
|  | drzwi wejściowe, folia 3D            |  | drzwi płytowe, malowane            |
|  | drzwi techniczne, folia 3D           |  | drzwi ramowe, malowane             |
|  | drzwi płytowe, płyta HDF lakierowana |  | drzwi szklane                      |
|  | drzwi ramowe, folia Finish           |  | drzwi płytowe Sara eco             |
|   |                                      |  | drzwi dymoszczelne                 |
|   |                                      |  | drzwi przeciwpożarowe              |

<b>Skrzydła drzwiowe ramowe wewnętrzne wewnątrzlokalowe przylgowe i bezprzylgowe</b>				
EMENA.....	5	<b>NOWOŚCI</b>	VETRO NATURA A.....	91
VERANO.....	7	<b>NOWOŚCI</b>	VETRO NATURA B.....	93
ENA.....	9		PREMIUM NATURA.....	94
TREVI.....	11		DOVA NATURA.....	95
TRIESTA.....	13		SCALA A NATURA.....	97
NESTOR.....	15			
AURI.....	17		<b>Skrzydła drzwiowe płytowe wewnętrzne wewnątrzlokalowe przylgowe okleina naturalna</b>	
ELSA.....	19		DUERO NATURA ALU.....	99
FOSCA.....	20		ARTE NATURA.....	101
PREMIUM.....	21		STANDARD NATURA.....	102-103
PIANO.....	23		GALERIA NATURA.....	104-105
SCALA.....	25		GALERIA NATURA ALU.....	106-107
<b>Skrzydła drzwiowe ramowe wewnętrzne wewnątrzlokalowe przylgowe</b>				
<b>NOWOŚCI</b> SINCO.....	27		<b>Skrzydła drzwiowe płytowe wewnętrzne wewnątrzlokalowe bezprzylgowe okleina naturalna</b>	
<b>NOWOŚCI</b> VETRO A.....	29		GALERIA NATURA BEZPRZYLGOWE.....	108
VETRO B.....	31		STANDARD NATURA BEZPRZYLGOWE.....	109
VETRO C.....	33		GALERIA NATURA ALU BEZPRZYLGOWE.....	111
VETRO D.....	35			
VETRO F.....	37		<b>Drzwi składane</b>	
<b>Skrzydła drzwiowe ramowe malowane wewnętrzne wewnątrzlokalowe przylgowe i bezprzylgowe</b>		<b>NOWOŚCI</b>	FOLDE.....	113
EVEN.....	38		<b>System przesuwny</b>	
LEXA.....	39	<b>NOWOŚCI</b>	DRZWI SZKLANYCH.....	115
<b>Skrzydła drzwiowe płytowe malowane wewnętrzne wewnątrzlokalowe przylgowe</b>				
DUO.....	41		<b>Skrzydła drzwiowe płytowe wewnętrzne wewnątrzlokalowe</b>	
IVI.....	42		SARA ECO.....	117-118
<b>Skrzydła drzwiowe płytowe malowane wewnętrzne wewnątrzlokalowe przylgowe i bezprzylgowe</b>				
UNI.....	43		<b>Skrzydła drzwiowe płytowe wewnętrzne wejściowe przylgowe okleina naturalna</b>	
BINITO.....	45		ENTER NATURA.....	119
<b>Skrzydła drzwiowe płytowe wewnętrzne wewnątrzlokalowe przylgowe i bezprzylgowe</b>				
RIVIA.....	47		<b>Systemy przesuwne</b>	
GALERIA ALU.....	49		NAŚCIENNE.....	121
ALDEA.....	51		<b>Dostawki przylgowe</b>	
ARTE B.....	53		DOSTAWKI PŁYTOWE.....	122
CARLA.....	55		DOSTAWKI NATURA.....	123
BLANCO.....	57		DOSTAWKI RAMOWE.....	124
FINEA i FINEA B.....	59		AKCESORIA.....	125
DECO.....	61		<b>Naświetla i doświetla</b>	
MODERN.....	63		Naświetla i doświetla.....	126-127
KANON.....	65		<b>Skrzydła drzwiowe techniczne</b>	
IDEA.....	67		DRZWI P.POŻ. OLIMP.....	128
PLUS.....	69		OŚCIEŻNICE DREWNIANE P.POŻ. OLIMP.....	129
STANDARD.....	71		OŚCIEŻNICE METALOWE P.POŻ. OLIMP.....	130
RIM.....	72		DRZWI P.POŻ. ATHOS.....	131
<b>Skrzydła drzwiowe płytowe wewnętrzne wewnątrzlokalowe przylgowe okleina DRE-Cell</b>			DRZWI ANTYWŁAMANIOWE P.POŻ. FORCA.....	132
CLASSIC.....	73		<b>Skrzydła drzwiowe szklane wewnętrzne wewnątrzlokalowe</b>	
ARTE.....	75		GALLA.....	133
FANO.....	76		GRACCA.....	134-135
LINEA.....	77		GOSSA.....	136-137
SOMO.....	78		Informacje techniczne drzwi szklanych.....	138-139
<b>Skrzydła drzwiowe płytowe wewnętrzne wewnątrzlokalowe przylgowe</b>		<b>NOWOŚCI</b>	<b>Informacje</b>	
ASCADA.....	79		Klamki.....	140-147
LACK.....	80-81		Wzory dekorów.....	148-149
<b>Skrzydła drzwiowe płytowe wewnętrzne wejściowe przylgowe</b>			Wzory szyb.....	150-151
<b>NOWOŚCI</b> ENTER/SOLID.....	82-85		Ościeżnice regulowane.....	152-153
<b>Skrzydła drzwiowe płytowe wewnętrzne wewnątrzlokalowe przylgowe</b>			Ościeżnice regulowane o zmiennych wysokościach.....	154
STANDARD CPL.....	86		Ościeżnice regulowane bezprzylgowe.....	155
<b>Skrzydła drzwiowe płytowe wewnętrzne wewnątrzlokalowe przylgowe i bezprzylgowe</b>			Ościeżnice regulowane bezprzylgowe o zm. wysokościach.....	156
STANDARD 10 o zmiennych wysokościach.....	87		Ościeżnice proste.....	157
MODERN o zmiennych wysokościach.....	88		Ościeżnice metalowe.....	158
PLUS o zmiennych wysokościach.....	89		Tunel regulowany.....	159
			Elementy maskujące i listwy dekoracyjne.....	160
			Akcesoria wentylacyjne.....	161
			INFORMACJE TECHNICZNE.....	162-170



EMENA wenge ciemne

Dekor DRE-Cell	biały (struktura)	sosna biała	wiąz syberyjski	dąb piaskowy	dąb bielony ryfla	jesion	dąb złoty ryfla	orzech ciemny ryfla	dąb szary ryfla***	wiąz tabac	wiąz antracyt	wenge ciemne	wenge ryfla***

\*\*\* dekor tylko w usłojeniu poziomym

MODEL

EMENA, EMENA 1-5

Dekor DRE-Cell

556 zł netto | 683,88 zł brutto

## W STANDARDZIE

- » ramiaki z płyty MDF
- » szyba MAT DRE gr. 4 mm

## OPCJE BEZ DOPŁATY

- » szyby DECORMAT BRĄZ, DECORMAT GRAFIT i szyba przeźroczysta
- » otwory pod tuleje wentylacyjne

## OPCJE ZA DOPŁATĄ

» tuleje wentylacyjne stalowe	1 szt. 33 zł	<b>40,59 zł</b>
» tuleje wentylacyjne tworzywowe	1 szt. 4 zł	<b>4,92 zł</b>
» skrzydła bezprzylgowe rozwierne	55 zł	<b>67,65 zł</b>
» skrzydła „90” i „100”	18 zł	<b>22,14 zł</b>
» podcięcie wentylacyjne	20 zł	<b>24,60 zł</b>
» listwa przyrykowa drzwi dwuskrzydłowych bezprzylgowych	16 zł	<b>19,68 zł</b>
» drzwi dwuskrzydłowe		cena skrzydła x2

UWAGA: Do skrzydeł EMENA należy stosować ościeżnice z 3 zawiasami.

## SKRZYDŁO PRZYLGOWE

- » krawędź prosta **rys. 1**
- » 3 zawiasy wkręcane koloru srebrnego
- » zamek zasuwkowy na klucz zwykły, blokadę łazienkową, wkładkę patentową lub zamek oszczędnościowy

## SKRZYDŁO BEZPRZYLGOWE ROZWIERNIE (dopłata 55 zł netto)

- » krawędź bez przylgi **rys. 2**
- » gniazda pod 3 zawiasy wpuszczane W1078 (zawiasy stanowią wyposażenie ościeżnicy)
- » zamek magnetyczny na klucz zwykły, blokadę łazienkową, wkładkę patentową lub zamek oszczędnościowy

## SKRZYDŁO PRZESUWNE

- » krawędź bez przylgi **rys. 2**
- » gniazdo pod zamek hakowy i/lub uchwyty

rys. 1



krawędź prosta

rys. 2



krawędź bez przylgi



EMENA

EMENA 1

EMENA 2

EMENA 3

EMENA 4

EMENA 5



## VERANO dąb piaskowy

Dekor  
DRE-Cell

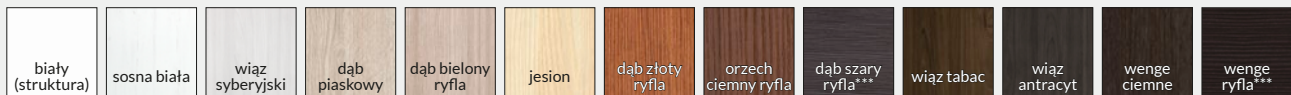

\*\*\* dekor tylko w ustawieniu poziomym

MODEL

VERANO, VERANO 1-5

Dekor DRE-Cell

556 zł netto | 683,88 zł brutto

## W STANDARDZIE

- » ramiaki z płyty MDF
- » szyba MAT DRE gr. 4 mm

## OPCJE BEZ DOPŁATY

- » szyby DECORMAT BRĄZ, DECORMAT GRAFIT i szyba przeźroczysta
- » otwory pod tuleje wentylacyjne

## OPCJE ZA DOPŁATĄ

» tuleje wentylacyjne stalowe	1 szt. 33 zł	<b>40,59 zł</b>
» tuleje wentylacyjne tworzywowe	1 szt. 4 zł	<b>4,92 zł</b>
» skrzydła bezprzylgowe rozwierne	55 zł	<b>67,65 zł</b>
» skrzydła „90” i „100”	18 zł	<b>22,14 zł</b>
» podcięcie wentylacyjne	20 zł	<b>24,60 zł</b>
» listwa przyrykowa drzwi dwuskrzydłowych bezprzylgowych	16 zł	<b>19,68 zł</b>
» drzwi dwuskrzydłowe		cena skrzydła x2

UWAGA: Do skrzydeł VERANO należy stosować ościeżnice z 3 zawiasami.

## SKRZYDŁO PRZYLGOWE

- » krawędź prosta **rys. 1**
- » 3 zawiasy wkręcane koloru srebrnego
- » zamek zasuwkowy na klucz zwykły, blokadę łazienkową, wkładkę patentową lub zamek oszczędnościowy

## SKRZYDŁO BEZPRZYLGOWE ROZWIERNE (dopłata 55 zł netto)

- » krawędź bez przylgi **rys. 2**
- » gniazda pod 3 zawiasy wpuszczane W1078 (zawiasy stanowią wyposażenie ościeżnicy)
- » zamek magnetyczny na klucz zwykły, blokadę łazienkową, wkładkę patentową lub zamek oszczędnościowy

## SKRZYDŁO PRZESUWNE

- » krawędź bez przylgi **rys. 2**
- » gniazdo pod zamek hakowy i/lub uchwyty

rys. 1



krawędź prosta

rys. 2



krawędź bez przylgi



VERANO

VERANO 1

VERANO 2

VERANO 3

VERANO 4

VERANO 5



ENA wenge ciemne

Dekor DRE-Cell	biały (struktura)	biała mat	sosna biała	wiąz syberyjski	wanilia***	dąb piaskowy	dąb bielony ryfla	jesion	dąb złoty ryfla	orzech ciemny ryfla	dąb szary ryfla***	wiąz tabac	wiąz antracyt
	wenge ciemne	wenge ryfla***											
Dekor 3D	wiąz	orzech amerykański	heban	dąb polski 3D									

\*\*\* dekor tylko w ułożeniu poziomym

MODEL

ENA, ENA 1-5

Dekor DRE-Cell i 3D

536 zł netto | 659,28 zł brutto



## W STANDARDZIE

- » ramiaki z płyty MDF
- » szyba MAT DRE gr. 4 mm

## OPCJE BEZ DOPŁATY

- » szyby DECORMAT BRĄZ, DECORMAT GRAFIT i szyba przeźroczysta
- » otwory pod tuleje wentylacyjne

## OPCJE ZA DOPŁATĄ

- |  |              |                  |
|--|--------------|------------------|
| » tuleje wentylacyjne stalowe                            | 1 szt. 33 zł | <b>40,59 zł</b>  |
| » tuleje wentylacyjne tworzywowe                         | 1 szt. 4 zł  | <b>4,92 zł</b>   |
| » skrzydła bezprzylgowe rozwierne                        | 55 zł        | <b>67,65 zł</b>  |
| » skrzydła „90° i „100°                                  | 18 zł        | <b>22,14 zł</b>  |
| » podcięcie wentylacyjne                                 | 20 zł        | <b>24,60 zł</b>  |
| » listwa przyrymowa drzwi dwuskrzydłowych bezprzylgowych | 16 zł        | <b>19,68 zł</b>  |
| » drzwi dwuskrzydłowe                                    |              | cena skrzydła x2 |

## SKRZYDŁO PRZYLGOWE

- » krawędź prosta **rys. 1**
- » 3 zawiasy wkręcane koloru srebrnego
- » zamek zasuwkowy na klucz zwykły, blokadę łazienkową, wkładkę patentową lub zamek oszczędnościowy

## SKRZYDŁO BEZPRZYLGOWE ROZWIERNIE (dopłata 55 zł netto)

- » krawędź bez przylgi **rys. 2**
- » gniazda pod 3 zawiasy wpuszczane W1078 (zawiasy stanowią wyposażenie ościeżnicy)
- » zamek magnetyczny na klucz zwykły, blokadę łazienkową, wkładkę patentową lub zamek oszczędnościowy

## SKRZYDŁO PRZESUWNE

- » krawędź bez przylgi **rys. 2**
- » gniazdo pod zamek hakowy i/lub uchwyty

UWAGA: Do skrzydeł ENA należy stosować ościeżnice z 3 zawiasami.

rys. 1



krawędź prosta

rys. 2



krawędź bez przylgi





## TREVI 2 orzech ciemny ryfla

Dekor  
DRE-Cell

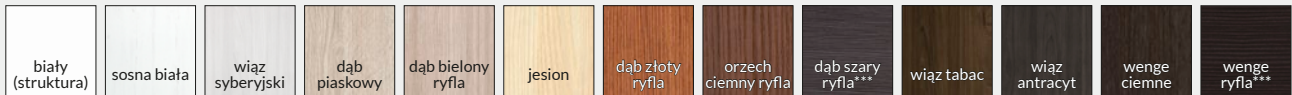

\*\*\* dekor tylko w usłojeniu poziomym

MODEL

TREVI 1-6

Dekor DRE-Cell

536 zł netto | 659,28 zł brutto

## W STANDARDZIE

- » ramiaki z płyty MDF
- » szyba MAT DRE gr. 4 mm
- » płyciny profilowane MDF gr. 19mm

## OPCJE BEZ DOPŁATY

- » szyby DECORMAT BRĄZ, DECORMAT GRAFIT i szyba przeźroczysta
- » otwory pod tuleje wentylacyjne

## OPCJE ZA DOPŁATĄ

- |  |              |  |                  |
|--|--------------|--|------------------|
| » tuleje wentylacyjne stalowe                            | 1 szt. 33 zł |  | 40,59 zł         |
| » tuleje wentylacyjne tworzywowe                         | 1 szt. 4 zł  |  | 4,92 zł          |
| » skrzydła bezprzylgowe rozwierne                        | 55 zł        |  | 67,65 zł         |
| » skrzydła „90” i „100”                                  | 18 zł        |  | 22,14 zł         |
| » podcięcie wentylacyjne                                 | 20 zł        |  | 24,60 zł         |
| » listwa przyrykowa drzwi dwuskrzydłowych bezprzylgowych | 16 zł        |  | 19,68 zł         |
| » drzwi dwuskrzydłowe                                    |              |  | cena skrzydła x2 |

## SKRZYDŁO PRZYLGOWE

- » krawędź prosta **rys. 1**
- » 3 zawiasy wkręcane koloru srebrnego
- » zamek zasuwkowy na klucz zwykły, blokadę łazienkową, wkładkę patentową lub zamek oszczędnościowy

## SKRZYDŁO BEZPRZYLGOWE ROZWIERNE (dopłata 55 zł netto)

- » krawędź bez przylgi **rys. 2**
- » gniazda pod 3 zawiasy wpuszczane W1078 (zawiasy stanowią wyposażenie ościeżnicy)
- » zamek magnetyczny na klucz zwykły, blokadę łazienkową, wkładkę patentową lub zamek oszczędnościowy

## SKRZYDŁO PRZESUWNE

- » krawędź bez przylgi **rys. 2**
- » gniazdo pod zamek hakowy i/lub uchwyty

UWAGA: Do skrzydeł TREVI należy stosować ościeżnice z 3 zawiasami.

rys. 1



krawędź prosta

rys. 2



krawędź bez przylgi



TREVI 1



TREVI 2



TREVI 3



TREVI 4

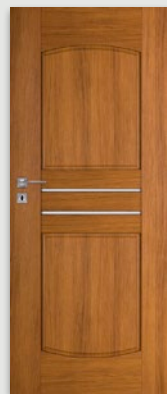

TREVI 5

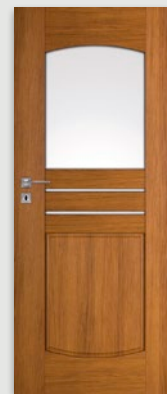

TREVI 6



## TRIESTA wenge ryfla

Dekor  
DRE-Cell

biały (struktura)	sosna biała	wiąz syberyjski	dąb piaskowy	dąb bielony ryfla	jesion	dąb złoty ryfla	orzech ciemny ryfla	dąb szary ryfla***	wiąz tabac	wiąz antracyt	wenge ciemne	wenge ryfla***
----------------------	-------------	--------------------	-----------------	----------------------	--------	--------------------	------------------------	-----------------------	------------	------------------	-----------------	-------------------

\*\*\* dekor tylko w ułożeniu poziomym

MODEL

TRIESTA, TRIESTA 1-3

Dekor DRE-Cell

556 zł netto | 683,88 zł brutto

## W STANDARDZIE

- » ramiaki z płyty MDF
- » szyba MAT DRE gr. 4 mm

## OPCJE BEZ DOPŁATY

- » szyby DECORMAT BRĄZ, DECORMAT GRAFIT i szyba przeźroczysta
- » otwory pod tuleje wentylacyjne

## OPCJE ZA DOPŁATĄ

- |  |              |                  |
|--|--------------|------------------|
| » tuleje wentylacyjne stalowe                            | 1 szt. 33 zł | <b>40,59 zł</b>  |
| » tuleje wentylacyjne tworzywowe                         | 1 szt. 4 zł  | <b>4,92 zł</b>   |
| » skrzydła bezprzylgowe rozwierne                        | 55 zł        | <b>67,65 zł</b>  |
| » skrzydła „90” i „100”                                  | 18 zł        | <b>22,14 zł</b>  |
| » podcięcie wentylacyjne                                 | 20 zł        | <b>24,60 zł</b>  |
| » listwa przyrykowa drzwi dwuskrzydłowych bezprzylgowych | 16 zł        | <b>19,68 zł</b>  |
| » drzwi dwuskrzydłowe                                    |              | cena skrzydła x2 |

## SKRZYDŁO PRZYLGOWE

- » krawędź prosta **rys. 1**
- » 3 zawiasy wkręcane koloru srebrnego
- » zamek zasuwkowy na klucz zwykły, blokadę łazienkową, wkładkę patentową lub zamek oszczędnościowy

## SKRZYDŁO BEZPRZYLGOWE ROZWIERNE (dopłata 55 zł netto)

- » krawędź bez przylgi **rys. 2**
- » gniazda pod 3 zawiasy wpuszczane W1078 (zawiasy stanowią wyposażenie ościeżnicy)
- » zamek magnetyczny na klucz zwykły, blokadę łazienkową, wkładkę patentową lub zamek oszczędnościowy

## SKRZYDŁO PRZESUWNE

- » krawędź bez przylgi **rys. 2**
- » gniazdo pod zamek hakowy i/lub uchwyty

UWAGA: Do skrzydeł TRIESTA należy stosować ościeżnice z 3 zawiasami.

rys. 1



krawędź prosta

rys. 2



krawędź bez przylgi



TRIESTA

TRIESTA 1

TRIESTA 2

TRIESTA 3



## NESTOR 1 dąb polski 3D

Dekor  
DRE-Cell

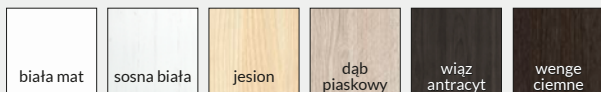

Dekor 3D



### KLAMKA MONDO Z SZYLDEM GRATIS

(tylko do skrzydeł przylgowych i bezprzylgowych rozwiernych kolekcji NESTOR i ELSA w okleinie DRE-Cell i folii 3D)  
kolor wykończenia nikiel satyna



klamka MONDO - nikiel satyna

+



szyld na klucz

lub



szyld na patent

lub



szyld łazienkowy

MODEL

NESTOR 1-9

Dekor DRE-Cell

540 zł netto | 664,20 zł brutto

Dekor 3D

510 zł netto | 627,30 zł brutto

## W STANDARDZIE

- » ramiaki z płyty MDF
- » szyba MAT DRE gr. 4 mm
- » płyciny profilowane MDF gr. 19 mm

## OPCJE BEZ DOPLĄTY

- » szyby DECORMAT BRĄZ, DECORMAT GRAFIT i szyba przeźroczysta
- » otwory pod tuleje wentylacyjne

## OPCJE ZA DOPLĄTĄ

- |  |              |                  |
|--|--------------|------------------|
| » tuleje wentylacyjne stalowe                            | 1 szt. 33 zł | <b>40,59 zł</b>  |
| » tuleje wentylacyjne tworzywowe                         | 1 szt. 4 zł  | <b>4,92 zł</b>   |
| » skrzydła bezprzylgowe rozwierne                        | 55 zł        | <b>67,65 zł</b>  |
| » skrzydła „90” i „100”                                  | 18 zł        | <b>22,14 zł</b>  |
| » podcięcie wentylacyjne                                 | 20 zł        | <b>24,60 zł</b>  |
| » listwa przyrykowa drzwi dwuskrzydłowych bezprzylgowych | 16 zł        | <b>19,68 zł</b>  |
| » drzwi dwuskrzydłowe                                    |              | cena skrzydła x2 |

## SKRZYDŁO PRZYLGOWE

- » krawędź prosta **rys. 1**
- » 3 zawiasy wkręcane koloru srebrnego
- » zamek zasuwkowy na klucz zwykły, blokadę łazienkową, wkładkę patentową lub zamek oszczędnościowy

## SKRZYDŁO BEZPRZYLGOWE ROZWIERNE (dopłata 55 zł netto)

- » krawędź bez przylgi **rys. 2**
- » gniazda pod 3 zawiasy wpuszczane W1078 (zawiasy stanowią wyposażenie ościeżnicy)
- » zamek magnetyczny na klucz zwykły, blokadę łazienkową, wkładkę patentową lub zamek oszczędnościowy

## SKRZYDŁO PRZESUWNE

- » krawędź bez przylgi **rys. 2**
- » gniazdo pod zamek hakowy i/lub uchwyty

UWAGA: Do skrzydeł NESTOR należy stosować ościeżnice z 3 zawiasami.

rys. 1



krawędź prosta

rys. 2



krawędź bez przylgi

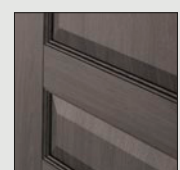

płycina NESTOR



## AURI wenge ciemne

Dekor DRE-Cell	biały (struktura)	biała mat	sosna biała	wiąz syberyjski	dąb piaskowy	dąb bielony ryfla	jesion	dąb złoty ryfla	orzech ciemny ryfla	dąb szary ryfla***	wiąz tabac	wiąz antracyt	wenge ciemne

\*\*\* dekor tylko w usłojeniu poziomym

**MODEL**

**AURI, AURI 1-5**

**Dekor DRE-Cell**

480 zł netto | **590,40 zł brutto**

**Dekor 3D**

440 zł netto | **541,20 zł brutto**



## W STANDARDZIE

- » ramiaki z płyty MDF
- » szyba MAT DRE gr. 4 mm

## OPCJE BEZ DOPŁATY

- » szyby DECORMAT BRĄZ, DECORMAT GRAFIT i szyba przeźroczysta
- » otwory pod tuleje wentylacyjne

## OPCJE ZA DOPŁATĄ

- |  |              |                  |
|--|--------------|------------------|
| » tuleje wentylacyjne stalowe                            | 1 szt. 33 zł | 40,59 zł         |
| » tuleje wentylacyjne tworzywowe                         | 1 szt. 4 zł  | 4,92 zł          |
| » skrzydła bezprzylgowe rozwierne                        | 55 zł        | 67,65 zł         |
| » skrzydła „90” i „100”                                  | 18 zł        | 22,14 zł         |
| » podcięcie wentylacyjne                                 | 20 zł        | 24,60 zł         |
| » listwa przyrykowa drzwi dwuskrzydłowych bezprzylgowych | 16 zł        | 19,68 zł         |
| » drzwi dwuskrzydłowe                                    |              | cena skrzydła x2 |

## SKRZYDŁO PRZYLGOWE

- » krawędź prosta **rys. 1**
- » 3 zawiasy wkręcane koloru srebrnego
- » zamek zasuwkowy na klucz zwykły, blokadę łazienkową, wkładkę patentową lub zamek oszczędnościowy

## SKRZYDŁO BEZPRZYLGOWE ROZWIERNE (dopłata 55 zł netto)

- » krawędź bez przylgi **rys. 2**
- » gniazda pod 3 zawiasy wpuszczane W1078 (zawiasy stanowią wyposażenie ościeżnicy)
- » zamek magnetyczny na klucz zwykły, blokadę łazienkową, wkładkę patentową lub zamek oszczędnościowy

## SKRZYDŁO PRZESUWNE

- » krawędź bez przylgi **rys. 2**
- » gniazdo pod zamek hakowy i/lub uchwyty

UWAGA: Możliwość wykonania dostawek przylgowych „40”.  
Do skrzydeł AURI należy stosować ościeżnice z 3 zawiasami.

rys. 1



krawędź prosta

rys. 2



krawędź bez przylgi



AURI

AURI 1

AURI 2

AURI 3

AURI 4

AURI 5



## ELSA wiąz antracyt

Dekor DRE-Cell



Dekor 3D



### KLAMKA MONDO Z SZYLDEM GRATIS

(tylko do skrzydeł przylgowych i bezprzylgowych rozwiernych kolekcji NESTOR i ELSA w okleinie DRE-Cell i folii 3D)  
kolor wykończenia nikiel satyna



klamka MONDO - nikiel satyna

+



szyld na klucz

lub



szyld na patent

lub



szyld łazienkowy

MODEL

ELSA, ELSA A, A1-A7, B, B1-B7

Dekor DRE-Cell

520 zł netto | 639,60 zł brutto

Dekor 3D

490 zł netto | 602,70 zł brutto

## W STANDARDZIE

- » ramiaki z płyty MDF
- » szyba MAT DRE gr. 4 mm
- » płyciny płaskie (ELSA A), płyciny profilowane MDF gr. 19 mm (ELSA B)

## OPCJE BEZ DOPŁATY

- » szyby DECORMAT BRĄZ, DECORMAT GRAFIT i szyba przeźroczysta
- » otwory pod tuleje wentylacyjne

## OPCJE ZA DOPŁATĄ

- |  |              |                  |
|--|--------------|------------------|
| » tuleje wentylacyjne stalowe                            | 1 szt. 33 zł | <b>40,59 zł</b>  |
| » tworzywowe wentylacyjne tworzywowe                     | 1 szt. 4 zł  | <b>4,92 zł</b>   |
| » skrzydła bezprzylgowe rozwierne                        | 55 zł        | <b>67,65 zł</b>  |
| » skrzydła „90” i „100”                                  | 18 zł        | <b>22,14 zł</b>  |
| » podcięcie wentylacyjne                                 | 20 zł        | <b>24,60 zł</b>  |
| » listwa przyrykowa drzwi dwuskrzydłowych bezprzylgowych | 16 zł        | <b>19,68 zł</b>  |
| » drzwi dwuskrzydłowe                                    |              | cena skrzydła x2 |

Kolekcja ELSA dzieli się na A i B:

A - wypełnienie płyciną płaską w kolorze skrzydła

B - wypełnienie płyciną wypukłą w kolorze skrzydła

## SKRZYDŁO PRZYLGOWE

- » krawędź prosta **rys. 1**
- » 3 zawiasy wkręcane koloru srebrnego
- » zamek zasuwkowy na klucz zwykły, blokadę łazienkową, wkładkę patentową lub zamek oszczędnościowy

## SKRZYDŁO BEZPRZYLGOWE ROZWIERNE (dopłata 55 zł netto)

- » krawędź bez przylgi **rys. 2**
- » gniazda pod 3 zawiasy wpuszczane W1078 (zawiasy stanowią wyposażenie ościeżnicy)
- » zamek magnetyczny na klucz zwykły, blokadę łazienkową, wkładkę patentową lub zamek oszczędnościowy

## SKRZYDŁO PRZESUWNE

- » krawędź bez przylgi **rys. 2**
- » gniazdo pod zamek hakowy i/lub uchwyty

UWAGA: Możliwość wykonania dostawek przylgowych „40”.  
Do skrzydeł ELSA należy stosować ościeżnice z 3 zawiasami.

rys. 1



krawędź prosta

rys. 2



krawędź bez przylgi



płycina ELSA A, A1-A7

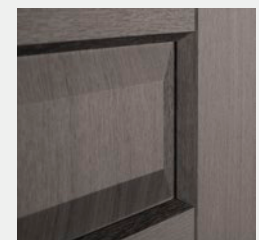

płycina ELSA B, B1-B7



## W STANDARDZIE

- » ramiaki z płyty MDF
- » szyba MAT DRE gr. 4 mm
- » płyciny płaskie oklejone srebrnym laminatem (FOSCA 1-3) lub w kolorze skrzydła (FOSCA 4-6)

## OPCJE BEZ DOPŁATY

- » szyby DECORMAT BRĄZ, DECORMAT GRAFIT i szyba przeźroczysta
- » otwory pod tuleje wentylacyjne

## OPCJE ZA DOPŁATĄ

- » tuleje wentylacyjne stalowe 1 szt. 33 zł | **40,59 zł**
- » tuleje wentylacyjne tworzywowe 1 szt. 4 zł | **4,92 zł**
- » skrzydła bezprzylgowe rozwierne 55 zł | **67,65 zł**
- » skrzydła „90” i „100” 18 zł | **22,14 zł**
- » podcięcie wentylacyjne 20 zł | **24,60 zł**
- » listwa przymykowa drzwi dwuskrzydłowych bezprzylgowych 16 zł | **19,68 zł**
- » drzwi dwuskrzydłowe cena skrzydła x2

UWAGA: Możliwość wykonania dostawek przylgowych „40”.  
Do skrzydeł FOSCA należy stosować ościeżnice z 3 zawiasami.

## SKRZYDŁO PRZYLGOWE

- » krawędź prosta **rys. 1**
- » 3 zawiasy wkręcane koloru srebrnego
- » zamek zasuwkowy na klucz zwykły, blokadę łazienkową, wkładkę patentową lub zamek oszczędnościowy

## SKRZYDŁO BEZPRZYLGOWE ROZWIERNIE (dopłata 55 zł netto)

- » krawędź bez przylgi **rys. 2**
- » gniazda pod 3 zawiasy wpuszczane W1078 (zawiasy stanowią wyposażenie ościeżnicy)
- » zamek magnetyczny na klucz zwykły, blokadę łazienkową, wkładkę patentową lub zamek oszczędnościowy

## SKRZYDŁO PRZESUWNE

- » krawędź bez przylgi **rys. 2**
- » gniazdo pod zamek hakowy i/lub uchwyty

rys. 1



krawędź prosta

rys. 2



krawędź bez przylgi

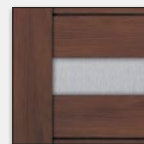

FOSCA 1-3  
(płycina HDF o gr. 4 mm oklejona srebrnym laminatem)

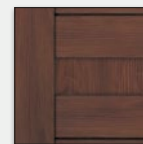

FOSCA 4-6  
(płycina HDF o gr. 4 mm w kolorze skrzydła)

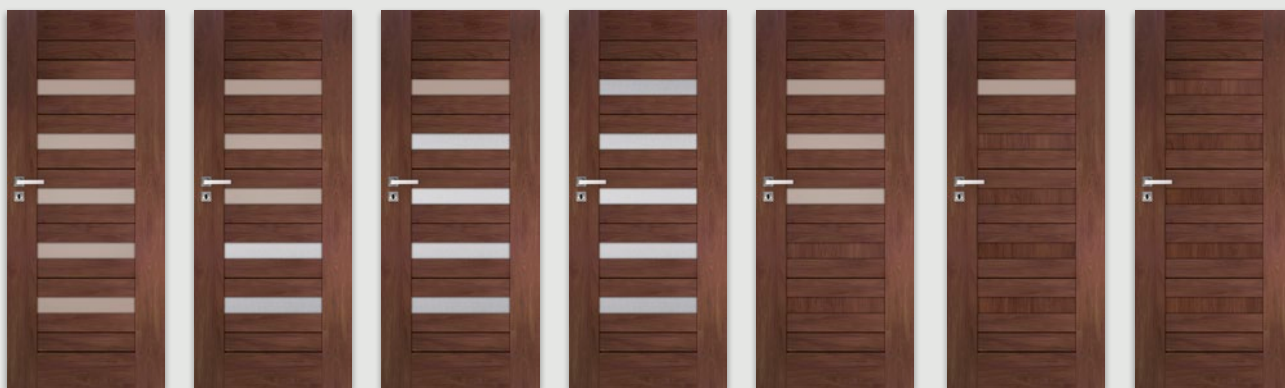

FOSCA  
(5 szyb)

FOSCA 1  
(3 szyby, 2 płyciny HDF)

FOSCA 2  
(1 szyba, 4 płyciny HDF)

FOSCA 3  
(5 płycin HDF)

FOSCA 4  
(3 szyby, 2 płyciny HDF)

FOSCA 5  
(1 szyba, 4 płyciny HDF)

FOSCA 6  
(5 płycin HDF)

### Dekor DRE-Cell



\*\*\* dekor tylko w usłojeniu poziomym

### Dekor 3D

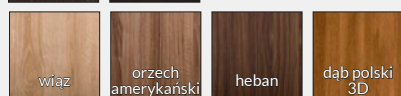

## MODEL

## Dekor DRE-Cell

## Dekor 3D

FOSCA, FOSCA 4-6

510 zł netto | **627,30 zł brutto**

470 zł netto | **578,10 zł brutto**

FOSCA 1-3

570 zł netto | **701,10 zł brutto**

530 zł netto | **651,90 zł brutto**

## W STANDARDZIE

- » ramiaki z płyty MDF
- » szyba MAT DRE gr. 4 mm

## OPCJE BEZ DOPŁATY

- » szyby DECORMAT BRĄZ, DECORMAT GRAFIT i szyba przeźroczysta
- » otwory pod tuleje wentylacyjne

## OPCJE ZA DOPŁATĄ

» tuleje wentylacyjne stalowe	1 szt. 33 zł	<b>40,59 zł</b>
» tuleje wentylacyjne tworzywowe	1 szt. 4 zł	<b>4,92 zł</b>
» skrzydła bezprzylgowe rozwierne	55 zł	<b>67,65 zł</b>
» skrzydła „90” i „100”	18 zł	<b>22,14 zł</b>
» podcięcie wentylacyjne	20 zł	<b>24,60 zł</b>
» listwa przyrymowa drzwi dwuskrzydłowych bezprzylgowych	16 zł	<b>19,68 zł</b>
» drzwi dwuskrzydłowe		cena skrzydła x2

UWAGA: Możliwość wykonania dostawek przylgowych „40”.  
Do skrzydeł PREMIUM należy stosować ościeżnice z 3 zawiasami.

## SKRZYDŁO PRZYLGOWE

- » krawędź prosta **rys. 1**
- » 3 zawiasy wkręcane koloru srebrnego
- » zamek zasuwkowy na klucz zwykły, blokadę łazienkową, wkładkę patentową lub zamek oszczędnościowy

## SKRZYDŁO BEZPRZYLGOWE ROZWIERNIE (dopłata 55 zł netto)

- » krawędź bez przylgi **rys. 2**
- » gniazda pod 3 zawiasy wpuszczane W1078 (zawiasy stanowią wyposażenie ościeżnicy)
- » zamek magnetyczny na klucz zwykły, blokadę łazienkową, wkładkę patentową lub zamek oszczędnościowy

## SKRZYDŁO PRZESUWNE

- » krawędź bez przylgi **rys. 2**
- » gniazdo pod zamek hakowy i/lub uchwyty

rys. 1



krawędź prosta

rys. 2



krawędź bez przylgi

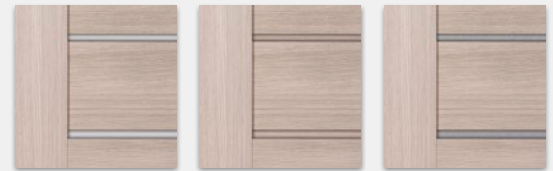

PREMIUM,  
PREMIUM 1-3  
(szyby gr. 4 mm)

\*PREMIUM 4-7  
(wstawki HDF gr.  
4 mm w kolorze  
skrzydła)

\*\*PREMIUM 8-11  
(wstawki HDF gr. 4  
mm oklejone srebrnym  
laminatem)

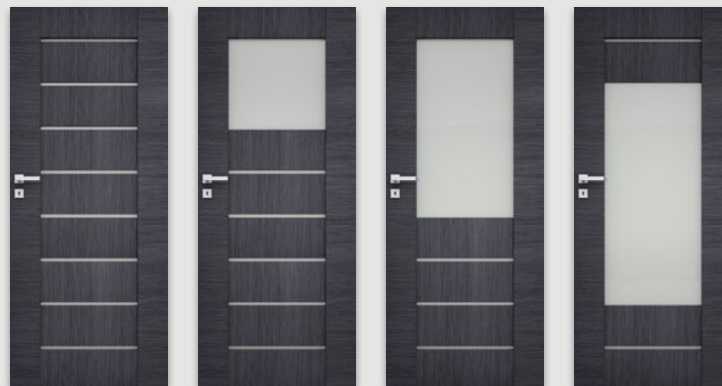

PREMIUM  
PREMIUM 4\*  
PREMIUM 8\*\*

PREMIUM 1  
PREMIUM 5\*  
PREMIUM 9\*\*

PREMIUM 2  
PREMIUM 6\*  
PREMIUM 10\*\*

PREMIUM 3  
PREMIUM 7\*  
PREMIUM 11\*\*



\*\*\* dekor tylko w ustojeniu poziomym

MODEL	Dekor DRE-Cell	Dekor 3D
PREMIUM, PREMIUM 1-7	480 zł netto   <b>590,40 zł brutto</b>	440 zł netto   <b>541,20 zł brutto</b>
PREMIUM 8-11	550 zł netto   <b>676,50 zł brutto</b>	510 zł netto   <b>627,30 zł brutto</b>



PIANO - heban

Dekor DRE-Cell	biały (struktura)	biela mat	sosna biała	wiąz syberyjski	wanilia***	dąb piaskowy	dąb bielony ryfla	jesion	dąb złoty ryfla	orzech ciemny ryfla	dąb szary ryfla***	wiąz tabac	wiąz antracyt
	wenge ciemne	wenge ryfla***											
Dekor 3D	wiąz	orzech amerykański	heban	dąb polski 3D									

\*\*\* dekor tylko w usłojeniu poziomym

MODEL	Dekor DRE-Cell	Dekor 3D
PIANO, PIANO 1-6	510 zł netto   627,30 zł brutto	-
PIANO, PIANO 3-4, 9-12	-	470 zł netto   578,10 zł brutto

## W STANDARDZIE

- » ramiaki z płyty MDF
- » szyba MAT DRE gr. 4 mm
- » wypełnienie płyciną wypukłą gr. 16 mm (PIANO 1-2, PIANO 5-6) lub płyciną wypukłą 19 mm (PIANO 9-12)

## OPCJE BEZ DOPŁATY

- » szyby DECORMAT BRĄZ, DECORMAT GRAFIT i szyba przeźroczysta
- » otwory pod tuleje wentylacyjne

## OPCJE ZA DOPŁATĄ

- |  |              |                  |
|--|--------------|------------------|
| » tuleje wentylacyjne stalowe                            | 1 szt. 33 zł | <b>40,59 zł</b>  |
| » tuleje wentylacyjne tworzywowe                         | 1 szt. 4 zł  | <b>4,92 zł</b>   |
| » skrzydła bezprzylgowe rozwierne                        | 55 zł        | <b>67,65 zł</b>  |
| » skrzydła „90” i „100”                                  | 18 zł        | <b>22,14 zł</b>  |
| » podcięcie wentylacyjne                                 | 20 zł        | <b>24,60 zł</b>  |
| » listwa przyrykowa drzwi dwuskrzydłowych bezprzylgowych | 16 zł        | <b>19,68 zł</b>  |
| » drzwi dwuskrzydłowe                                    |              | cena skrzydła x2 |

UWAGA: Możliwość wykonania dostawek przylgowych „40”.  
Do skrzydeł PIANO należy stosować ościeżnice z 3 zawiasami.

## SKRZYDŁO PRZYLGOWE

- » krawędź prosta **rys. 1**
- » 3 zawiasy wkręcane koloru srebrnego
- » zamek zasuwkowy na klucz zwykły, blokadę łazienkową, wkładkę patentową lub zamek oszczędnościowy

## SKRZYDŁO BEZPRZYLGOWE ROZWIERNIE (dopłata 55 zł netto)

- » krawędź bez przylgi **rys. 2**
- » gniazda pod 3 zawiasy wpuszczane W1078 (zawiasy stanowią wyposażenie ościeżnicy)
- » zamek magnetyczny na klucz zwykły, blokadę łazienkową, wkładkę patentową lub zamek oszczędnościowy

## SKRZYDŁO PRZESUWNE

- » krawędź bez przylgi **rys. 2**
- » gniazdo pod zamek hakowy i/lub uchwyty

rys. 1



krawędź prosta

rys. 2



krawędź bez przylgi

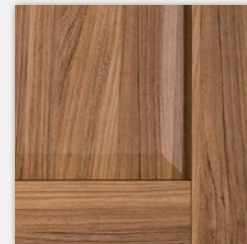

płycina PIANO 9-12



PIANO

PIANO 1

PIANO 2

PIANO 3

PIANO 4

PIANO 5

PIANO 6



PIANO 9

PIANO 10

PIANO 11

PIANO 12



## SCALA - orzech ciemny ryfla

Dekor DRE-Cell	biały (struktura)	biała mat	sosna biała	wiąz syberyjski	wanilia***	dąb piaskowy	dąb bielony ryfla	jesion	dąb złoty ryfla	orzech ciemny ryfla	dąb szary ryfla***	wiąz tabac	wiąz antracyt
	wenge ciemne	wenge ryfla***											
Dekor 3D	wiąz	orzech amerykański	heban	dąb polski 3D									

\*\*\* dekor tylko w ułożeniu poziomym

### STYLOWA KLAMKA PRIMA Z SZYLDEM GRATIS

(tylko do skrzydeł przylgowych i bezprzylgowych rozwiernych kolekcji SCALA w okleinie DRE-Cell i folii 3D)  
kolor wykończenia nikiel satyna

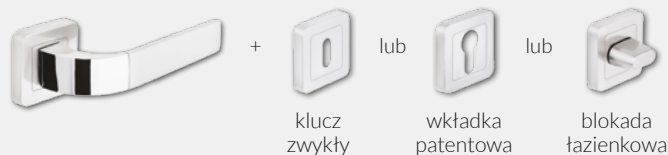

**MODEL**

SCALA, SCALA A, B, A1-A7, B1-B7

**Dekor DRE-Cell**

540 zł netto | 664,20 zł brutto

**Dekor 3D**

510 zł netto | 627,30 zł brutto



## W STANDARDZIE

- » ramiaki z płyty MDF
- » szyba MAT DRE gr. 4 mm
- » płyciny płaskie (SCALA A), płyciny profilowane MDF gr. 19mm (SCALA B)

## OPCJE BEZ DOPŁATY

- » szyby DECORMAT BRĄZ, DECORMAT GRAFIT i szyba przeźroczysta
- » otwory pod tuleje wentylacyjne

## OPCJE ZA DOPŁATĄ

- |  |                  |                 |
|--|------------------|-----------------|
| » tuleje wentylacyjne stalowe                            | 1 szt. 33 zł     | <b>40,59 zł</b> |
| » tuleje wentylacyjne tworzywowe                         | 1 szt. 4 zł      | <b>4,92 zł</b>  |
| » skrzydła bezprzylgowe rozwierne                        | 55 zł            | <b>67,65 zł</b> |
| » skrzydła „90” i „100”                                  | 18 zł            | <b>22,14 zł</b> |
| » podcięcie wentylacyjne                                 | 20 zł            | <b>24,60 zł</b> |
| » listwa przyrykowa drzwi dwuskrzydłowych bezprzylgowych | 16 zł            | <b>19,68 zł</b> |
| » drzwi dwuskrzydłowe                                    | cena skrzydła x2 |                 |

Kolekcja SCALA dzieli się na A i B:

A - wypełnienie płyciną płaską w kolorze skrzydła

B - wypełnienie płyciną wypukłą w kolorze skrzydła

## SKRZYDŁO PRZYLGOWE

- » krawędź prosta **rys. 1**
- » 3 zawiasy wkręcane koloru srebrnego
- » zamek zasuwkowy na klucz zwykły, blokadę łazienkową, wkładkę patentową lub zamek oszczędnościowy

## SKRZYDŁO BEZPRZYLGOWE ROZWIERNE (dopłata 55 zł netto)

- » krawędź bez przyłgi **rys. 2**
- » gniazda pod 3 zawiasy wpuszczane W1078 (zawiasy stanowią wyposażenie ościeżnicy)
- » zamek magnetyczny na klucz zwykły, blokadę łazienkową, wkładkę patentową lub zamek oszczędnościowy

## SKRZYDŁO PRZESUWNE

- » krawędź bez przyłgi **rys. 2**
- » gniazdo pod zamek hakowy i/lub uchwyty

rys. 1



krawędź prosta

rys. 2



krawędź bez przyłgi



płycina SCALA A, A1-A7

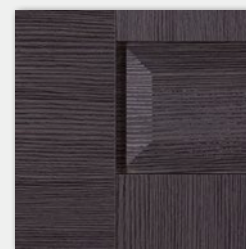

płycina SCALA B, B1-B7

UWAGA: Możliwość wykonania dostawek przylgowych „40”.  
Do skrzydeł SCALA należy stosować ościeżnice z 3 zawiasami.



SCALA A

SCALA A1

SCALA A2

SCALA A3

SCALA A4

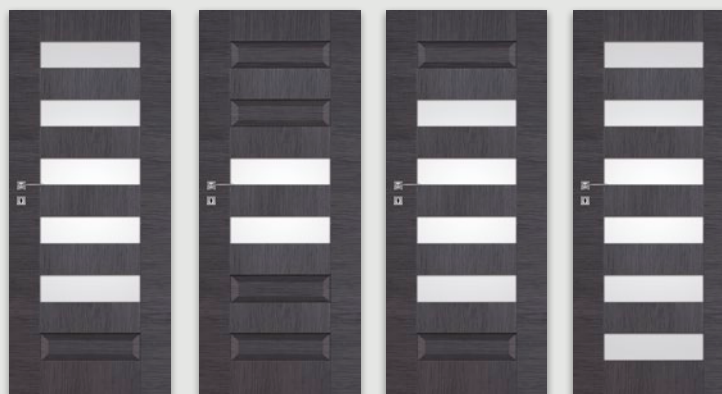

SCALA B5

SCALA B6

SCALA B7

SCALA

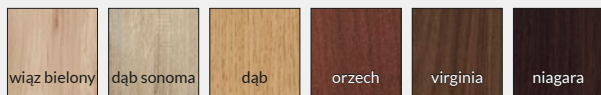

## SINCO virginia

Folia  
Finish

MODEL

SINCO, SINCO A, A1-A7

Folia Finish

329 zł netto | 404,67 zł brutto

## W STANDARDZIE

- » ramiaki z płyty MDF
- » szyba MAT DRE gr. 4 mm
- » płyciny płaskie

## OPCJE BEZ DOPŁATY

- » otwory pod tuleje wentylacyjne

## OPCJE ZA DOPŁATĄ

- |                                  |              |                 |
|----------------------------------|--------------|-----------------|
| » tuleje wentylacyjne stalowe    | 1 szt. 33 zł | <b>40,59 zł</b> |
| » tuleje wentylacyjne tworzywowe | 1 szt. 4 zł  | <b>4,92 zł</b>  |
| » skrzydła „90” i „100”          | 18 zł        | <b>22,14 zł</b> |
| » podcięcie wentylacyjne         | 20 zł        | <b>24,60 zł</b> |

UWAGA: Do skrzydeł SINCO należy stosować ościeżnice z 3 zawiasami.

## SKRZYDŁO PRZYLGOWE

- » krawędź prosta **rys. 1**
- » 3 zawiasy wkręcane koloru srebrnego
- » zamek zasuwkowy na klucz zwykły, blokadę łazienkową, wkładkę patentową lub zamek oszczędnościowy

rys. 1



krawędź prosta

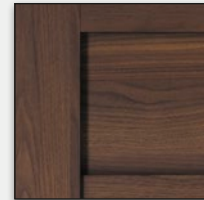

płycina SINCO





VETRO A1 wenge ryfla

Dekor DRE-Cell	biały (struktura)	biała mat	sosna biała	wiąz syberyjski	dąb piaskowy	dąb bielony ryfla	jesion	dąb złoty ryfla	orzech ciemny ryfla	dąb szary ryfla***	wiąz tabac	wiąz antracyt	wenge ciemne
	wenge ryfla***												
Dekor 3D	wiąz	orzech amerykański	heban	dąb polski 3D									

\*\*\* dekor tylko w ułożeniu poziomym

MODEL

VETRO A1-A5, A8-A15

Dekor DRE-Cell i Dekor 3D

649 zł netto | 798,27 zł brutto

## W STANDARDZIE

- » rama z płyty MDF wzmocniona sklejką
- » wypełnienie płyta wiórowa otworowa
- » szyba hartowana gr. 8 mm

## OPCJE BEZ DOPLATY

- » możliwość wykonania podcięcia wentylacyjnego (A)
- » skrzydło z szybą w ułożeniu rewers
- » VETRO A1 do wyboru cztery rodzaje szyby: DECORMAT, DECORMAT BRĄZ, DECORMAT GRAFIT i szyba przeźroczysta

podcięcie wentylacyjne (A)

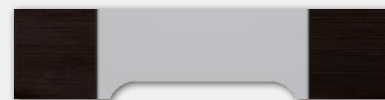

## SKRZYDŁO PRZYLGOWE

- » krawędź R5 **rys. 1**
- » 3 zawiasy wkręcane koloru srebrnego
- » zamek zasuwkowy na klucz zwykły, blokadę łazienkową, wkładkę patentową lub zamek oszczędnościowy

## SKRZYDŁO PRZESUWNE

- » krawędź bez przyłgi **rys. 2**
- » gniazdo pod zamek hakowy i/lub uchwyt

UWAGA: Brak możliwości skracania skrzydeł.  
Do skrzydeł VETRO należy stosować ościeżnice z 3 zawiasami.  
VETRO A - „80”-„100” - z podcięciem spełnia wymogi wentylacyjności.

rys. 1



krawędź R5

rys. 2



krawędź bez przyłgi

Szyby z kolekcji VETRO posiadają awers i rewers (ważne w zestawieniu obok siebie drzwi otwieranych odwrotnie).  
Przekroje poziome zamieszczone obok przedstawiają ułożenie szyby w wersji awers. Przy wyborze wersji rewers szyba jest obrócona o 180° wokół pionowej osi.

Przekrój poziomy drzwi A1-A4, A12-A15

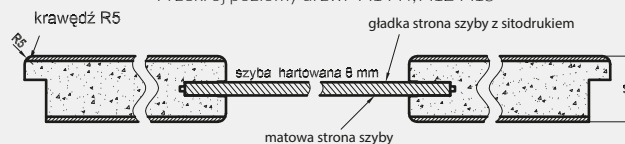

Przekrój poziomy drzwi VETRO A5, A8-A11

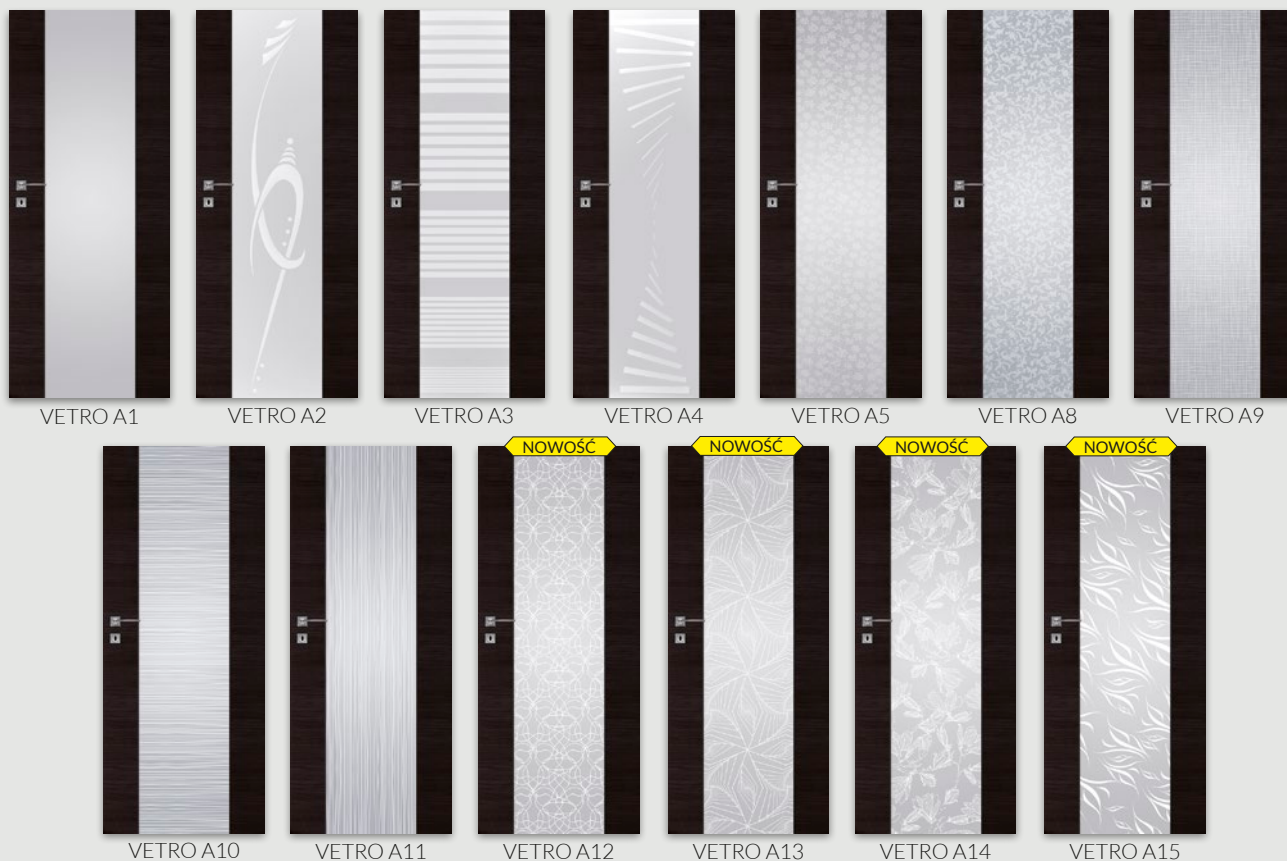



VETRO B1 - heban

Dekor DRE-Cell	biały (struktura)	biała mat	sosna biała	wiąz syberyjski	dąb piaskowy	dąb bielony ryfla	jesion	dąb złoty ryfla	orzech ciemny ryfla	dąb szary ryfla***	wiąz tabac	wiąz antracyt	wenge ciemne
	wenge ryfla***												
Dekor 3D	wiąz	orzech amerykański	heban	dąb polski 3D									

\*\*\* dekor tylko w ułożeniu poziomym

MODEL

VETRO B1-B5, B8-B15

Dekor DRE-Cell i Dekor 3D

505 zł netto | 621,15 zł brutto

## W STANDARDZIE

- » rama z płyty MDF wzmocniona sklejką
- » wypełnienie płyta wiórowa otworowa
- » szyba hartowana gr. 8 mm

## OPCJE BEZ DOPLATY

- » możliwość wykonania podcięcia wentylacyjnego (B)
- » VETRO B1 do wyboru cztery rodzaje szyby: DECORMAT, DECORMAT BRĄZ, DECORMAT GRAFIT i szyba przezroczysta
- » skrzydło z szybą w ułożeniu rewers

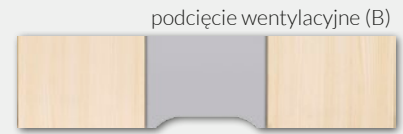

VETRO B - nie spełnia wymogów wentylacyjności

## SKRZYDŁO PRZYLGOWE

- » krawędź R5 **rys. 1**
- » 3 zawiasy wkręcane koloru srebrnego
- » zamek zasuwkowy na klucz zwykły, blokadę łazienkową, wkładkę patentową lub zamek oszczędnościowy

## SKRZYDŁO PRZESUWNE

- » krawędź bez przyłgi **rys. 2**
- » gniazdo pod zamek hakowy i/lub uchwyty

UWAGA: Brak możliwości skracania skrzydeł.  
Do skrzydeł VETRO należy stosować ościeżnice z 3 zawiasami.  
VETRO B - nie spełnia wymogów wentylacyjności.

rys. 1



krawędź R5

rys. 2



krawędź bez przyłgi

Szyby z kolekcji VETRO posiadają awers i rewers (ważne w zestawieniu obok siebie drzwi otwieranych odwrotnie).  
Przekroje poziome zamieszczone obok przedstawiają ułożenie szyby w wersji awers. Przy wyborze wersji rewers szyba jest obrócona o 180° wokół pionowej osi.

Przekrój poziomy drzwi VETRO B1-B4, B12-B15

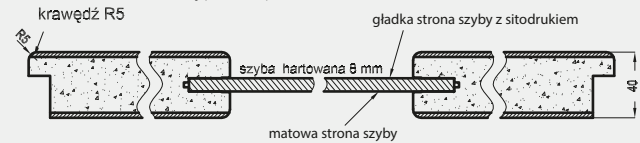

Przekrój poziomy drzwi VETRO B5, B8-B11

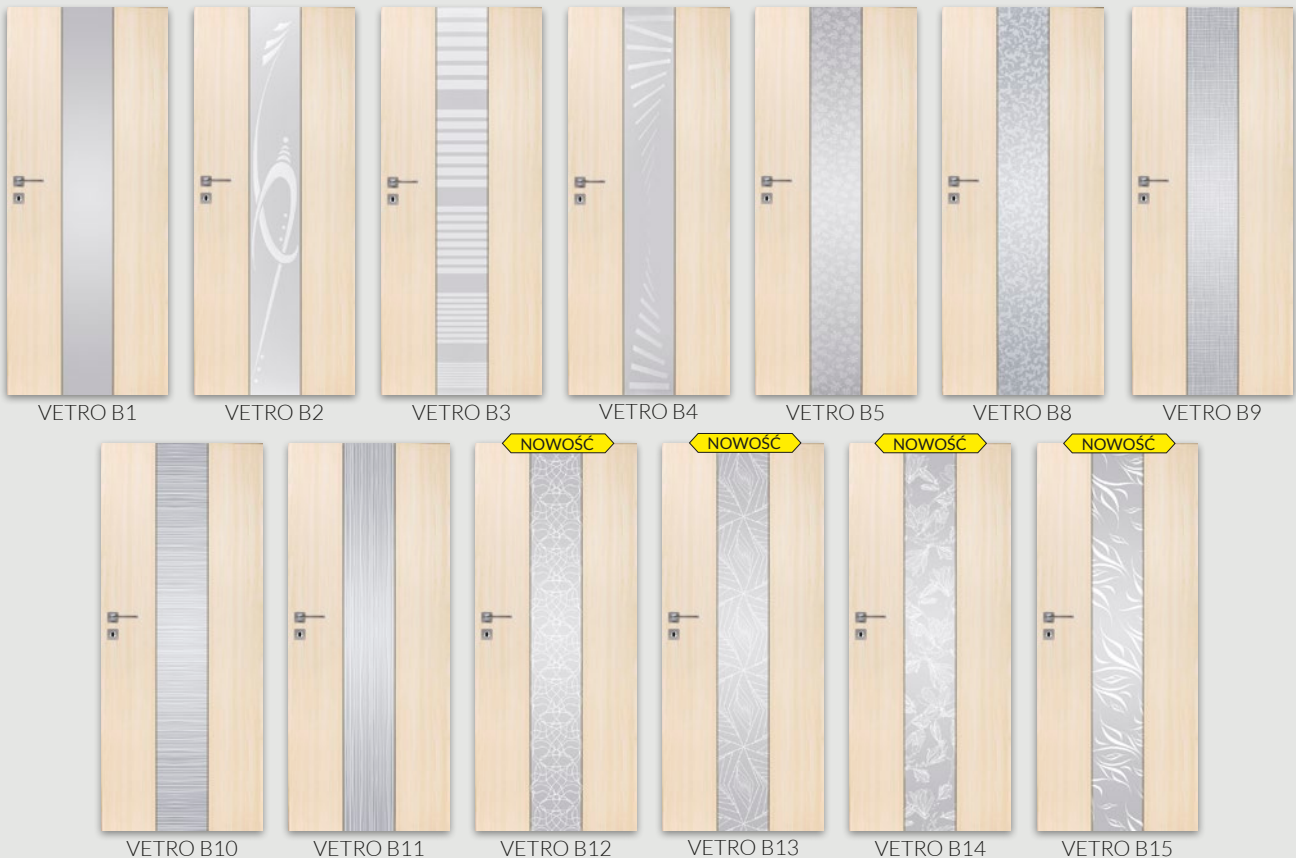
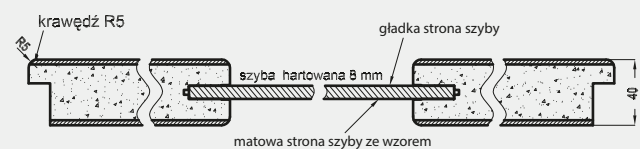



## VETRO C5 dąb złoty ryfla

Dekor  
DRE-Cell

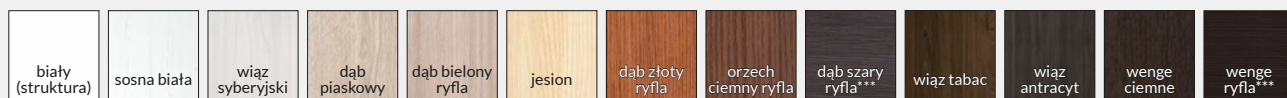

\*\*\* dekor tylko w ułożeniu poziomym

MODEL

VETRO C1, C5, C8-C10

Dekor DRE-Cell

742 zł netto | 912,66 zł brutto



## W STANDARDZIE

- » rama o stałej szerokości z płyty MDF wzmocniona sklejką
- » wypełnienie płyta wiórowa otworowa
- » szyba hartowana gr. 8 mm o zmiennej szerokości, zależnej od szerokości skrzydła

## OPCJE BEZ DOPŁATY

- » możliwość wykonania podcięcia wentylacyjnego (C)
- » skrzydło z szybą w ułożeniu rewers

## SKRZYDŁO PRZYLGOWE

- » krawędź R5 **rys. 1**
- » 3 zawiasy wkręcane koloru srebrnego
- » zamek zasuwkowy na klucz zwykły, blokadę łazienkową, wkładkę patentową lub zamek oszczędnościowy

UWAGA: Brak możliwości skracania skrzydeł.  
Do skrzydeł VETRO należy stosować ościeżnice z 3 zawiasami.  
VETRO C - „80”-„100” - z podcięciem spełnia wymogi wentylacyjności.

rys. 1



krawędź R5

podcięcie wentylacyjne (C)

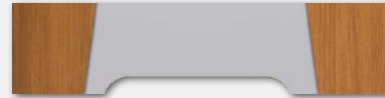

Szyby z kolekcji VETRO posiadają awers i rewers (ważne w zestawieniu obok siebie drzwi otwieranych odwrotnie). Przekroje poziome zamieszczone obok przedstawiają ułożenie szyby w wersji awers. Przy wyborze wersji rewers szyba jest obrócona o 180° wokół pionowej osi.

Przekrój poziomy drzwi VETRO C1



Przekrój poziomy drzwi VETRO C5 i C8-C10

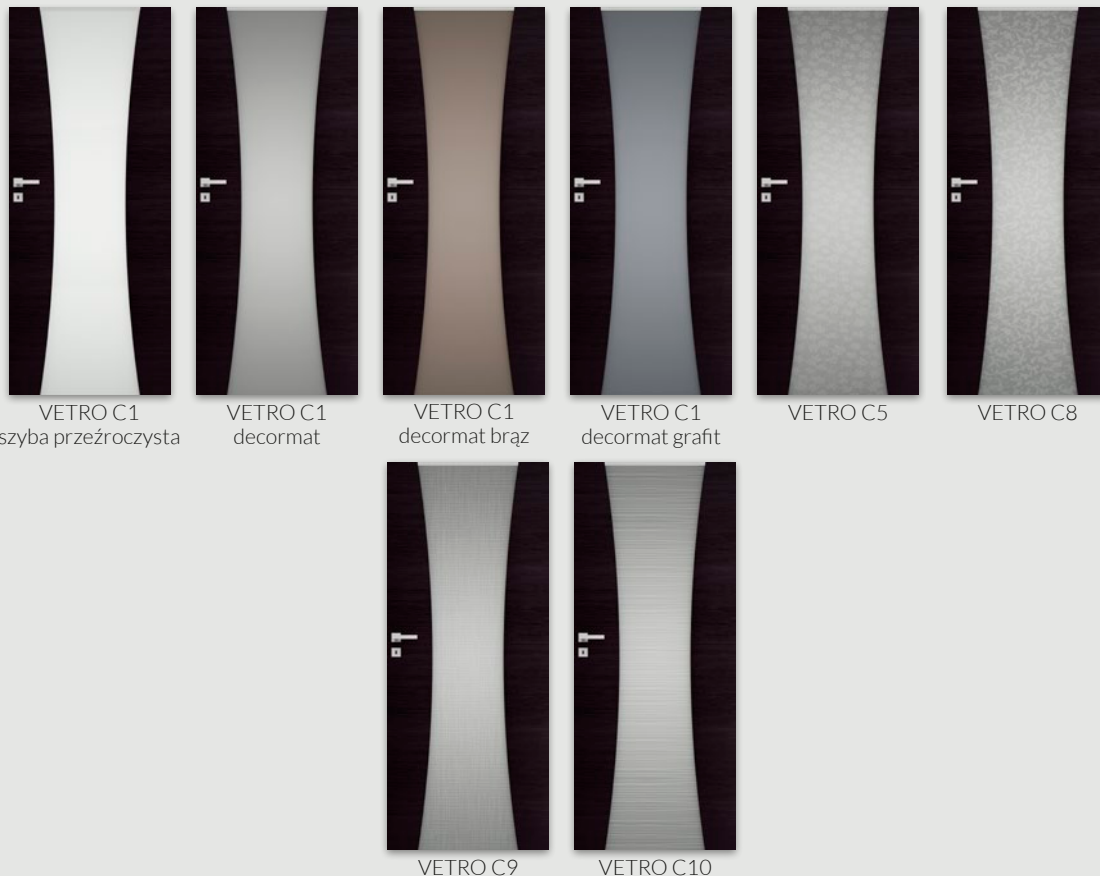

VETRO C1  
szyba przezroczysta

VETRO C1  
decormat

VETRO C1  
decormat brąz

VETRO C1  
decormat grafit

VETRO C5

VETRO C8

VETRO C9

VETRO C10



VETRO D1 heban

Dekor DRE-Cell	biały (struktura)	biała mat	sosna biała	wiąz syberyjski	dąb piaskowy	dąb bielony ryfla	jesion	dąb złoty ryfla	orzech ciemny ryfla	dąb szary ryfla***	wiąz tabac	wiąz antracyt	wenge ciemne
	wenge ryfla***												
Dekor 3D	wiąz	orzech amerykański	heban	dąb polski 3D									

\*\*\* dekor tylko w usłojeniu poziomym

MODEL

Dekor DRE-Cell i 3D

VETRO D1

484 zł netto | 595,32 zł brutto

## W STANDARDZIE

- » rama z płyty MDF wzmocniona sklejką: element wąski o stałej szerokości, element szeroki o zmiennej szerokości.
- » wypełnienie płyta wiórowa otworowa
- » szyba hartowana gr. 8 mm o stałej szerokości (niezależnie od szerokości skrzydła)

## OPCJE BEZ DOPŁATY

- » skrzydło z szybą w ułożeniu rewers

## SKRZYDŁO PRZYLGOWE

- » krawędź R5 **rys. 1**
- » 3 zawiasy wkręcane koloru srebrnego
- » zamek zasuwkowy na klucz zwykły, blokadę łazienkową, wkładkę patentową lub zamek oszczędnościowy

## SKRZYDŁO PRZESUWNE

- » krawędź bez przyłgi **rys. 2**
- » gniazdo pod zamek hakowy i/lub uchwyty

UWAGA: Brak możliwości skracania skrzydeł.  
Brak możliwości wykonania podcięcia wentylacyjnego.  
VETRO D – nie spełnia wymogów wentylacyjności.  
Do skrzydeł VETRO należy stosować ościeżnice z 3 zawiasami.

Szyby z kolekcji VETRO posiadają awers i rewers (ważne w zestawieniu obok siebie drzwi otwieranych odwrotnie).  
Przekroje poziome zamieszczone obok przedstawiają ułożenie szyby w wersji awers. Przy wyborze wersji rewers szyba jest obrócona o 180° wokół pionowej osi.

rys. 1



krawędź R5

rys. 2



krawędź bez przyłgi



VETRO D1  
szyba  
przeźroczysta

VETRO D1  
szyba decormat

VETRO D1  
szyba decormat  
brąz

VETRO D1  
szyba decormat  
grafit



VETRO F1 orzech ciemny ryfla

Dekor  
DRE-Cell

biały (struktura)	sosna biała	wiąz syberyjski	dąb piaskowy	dąb bielony ryfla	jesion	dąb złoty ryfla	orzech ciemny ryfla	dąb szary ryfla***	wiąz tabac	wiąz antracyt	wenge ciemne	wenge ryfla***
----------------------	-------------	--------------------	-----------------	----------------------	--------	--------------------	------------------------	-----------------------	------------	------------------	-----------------	-------------------

\*\*\* dekor tylko w ułożeniu poziomym

MODEL  
VETRO F1

Dekor DRE-Cell  
608 zł netto | 747,84 zł brutto

## W STANDARDZIE

- » rama z płyty MDF wzmocniona sklejką: element wąski o stałej szerokości, element szeroki o zmiennej szerokości.
- » wypełnienie płyta wiórowa otworowa
- » szyba hartowana gr. 8 mm o stałej szerokości (niezależnie od szerokości skrzydła)

## OPCJE BEZ DOPŁATY

- » skrzydło z szybą w ułożeniu rewers

Szyby z kolekcji VETRO posiadają awers i rewers (ważne przy zestawianiu obok siebie drzwi otwieranych odwrotnie). Przy wyborze wersji rewers szyba jest obrócona o 180° wokół poziomej osi.

## SKRZYDŁO PRZYLGOWE

- » krawędź R5 **rys. 1**
- » 3 zawiasy wkręcane koloru srebrnego
- » zamek zasuwkowy na klucz zwykły, blokadę łazienkową, wkładkę patentową lub zamek oszczędnościowy

UWAGA: Brak możliwości skracania skrzydeł.  
Brak możliwości wykonania podcięcia wentylacyjnego.

VETRO F – nie spełnia wymogów wentylacyjności.  
Do skrzydeł VETRO należy stosować ościeżnice z 3 zawiasami.

rys. 1



krawędź  
R5



## W STANDARDZIE

- » skrzydło malowane lakierem wodnym UV
- » ramiaki z płyty MDF
- » szyba MAT DRE gr. 4 mm

## OPCJE BEZ DOPŁATY

- » szyby DECORMAT BRĄZ, DECORMAT GRAFIT i szyba przeźroczysta
- » otwory pod tuleje wentylacyjne

## SKRZYDŁO PRZYLGOWE

- » krawędź prosta **rys. 1**
- » 3 zawiasy wkręcane koloru srebrnego
- » zamek zasuwkowy na klucz zwykły, blokadę łazienkową, wkładkę patentową lub zamek oszczędnościowy

## SKRZYDŁO BEZPRZYLGOWE ROZWIERNIE (dopłata 55 zł netto)

- » krawędź bez przylgi **rys. 2**
- » gniazda pod 3 zawiasy wpuszczane W1078 (zawiasy stanowią wyposażenie ościeżnicy)
- » zamek magnetyczny na klucz zwykły, blokadę łazienkową, wkładkę patentową lub zamek oszczędnościowy

## SKRZYDŁO PRZESUWNE

- » krawędź bez przylgi **rys. 2**
- » gniazdo pod zamek hakowy i/lub uchwyty

UWAGA: Do skrzydeł EVEN należy stosować ościeżnice z 3 zawiasami. Dla zapewnienia wysokiej jakości produktów malowanych, przed lakierowaniem zarówno skrzydła drzwiowe, jak i ościeżnice oklejone są specjalnym materiałem stanowiącym jednolity podkład.

## OPCJE ZA DOPŁATĄ

- |  |              |                  |
|--|--------------|------------------|
| » tuleje wentylacyjne stalowe                            | 1 szt. 33 zł | 40,59 zł         |
| » tuleje wentylacyjne tworzywowe                         | 1 szt. 4 zł  | 4,92 zł          |
| » skrzydła bezprzylgowe rozwiernie                       | 55 zł        | 67,65 zł         |
| » skrzydła „90” i „100”                                  | 40 zł        | 49,20 zł         |
| » podcięcie wentylacyjne                                 | 20 zł        | 24,60 zł         |
| » listwa przyrykowa drzwi dwuskrzydłowych bezprzylgowych | 26 zł        | 31,98 zł         |
| » drzwi dwuskrzydłowe                                    |              | cena skrzydła x2 |

rys. 1



krawędź prosta

rys. 2



krawędź bez przylgi

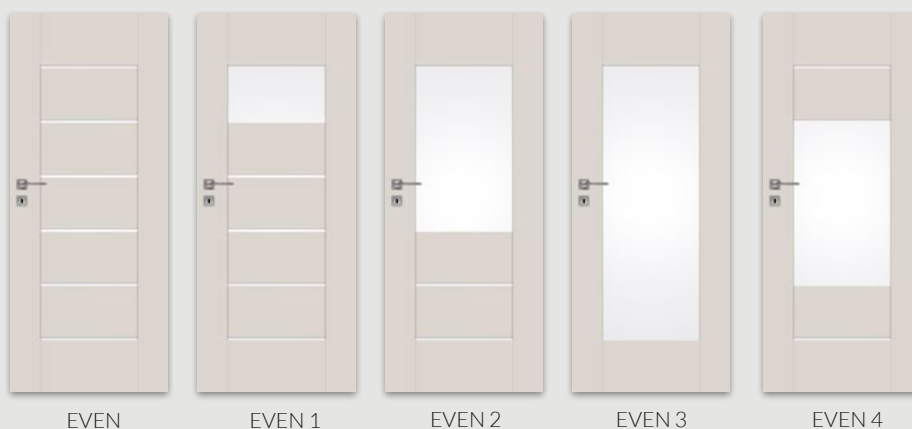

## Dekor



## MODEL

EVEN, EVEN 1-4

## Dekor

530 zł netto | 651,90 zł brutto

**W STANDARDZIE**

- » skrzydło malowane lakierem wodnym UV
- » ramiaki z płyty MDF
- » szyba MAT DRE gr. 4 mm
- » płyciny profilowane MDF gr. 19mm

**OPCJE BEZ DOPŁATY**

- » szyby DECORMAT BRĄZ, DECORMAT GRAFIT i szyba przeźroczysta
- » otwory pod tuleje wentylacyjne

**SKRZYDŁO PRZYLGOWE**

- » krawędź prosta **rys. 1**
- » 3 zawiasy wkręcane koloru srebrnego
- » zamek zasuwkowy na klucz zwykły, blokadę łazienkową, wkładkę patentową lub zamek oszczędnościowy

**SKRZYDŁO BEZPRZYLGOWE ROZWIERNIE (dopłata 55 zł netto)**

- » krawędź bez przyłgi **rys. 2**
- » gniazda pod 3 zawiasy wpuszczane W1078 (zawiasy stanowią wyposażenie ościeżnicy)
- » zamek magnetyczny na klucz zwykły, blokadę łazienkową, wkładkę patentową lub zamek oszczędnościowy

**SKRZYDŁO PRZESUWNE**

- » krawędź bez przyłgi **rys. 2**
- » gniazdo pod zamek hakowy i/lub uchwyty

UWAGA: Do skrzydeł LEXA należy stosować ościeżnice z 3 zawiasami. Dla zapewnienia wysokiej jakości produktów malowanych, przed lakierowaniem zarówno skrzydła drzwiowe, jak i ościeżnice oklejone są specjalnym materiałem stanowiącym jednolity podkład.

**OPCJE ZA DOPŁATĄ**

- » tuleje wentylacyjne stalowe 1 szt. 33 zł | **40,59 zł**
- » tuleje wentylacyjne tworzywowe 1 szt. 4 zł | **4,92 zł**
- » skrzydła bezprzylgowe rozwierne 55 zł | **67,65 zł**
- » skrzydła „90” i „100” 40 zł | **49,20 zł**
- » podcięcie wentylacyjne 20 zł | **24,60 zł**
- » listwa przymykowa drzwi dwuskrzydłowych bezprzylgowych 26 zł | **31,98 zł**
- » drzwi dwuskrzydłowe cena skrzydła x2

**rys. 1**

krawędź prosta

**rys. 2**

krawędź bez przyłgi



płyca LEXA



LEXA A

LEXA A1

LEXA A2

LEXA A3

LEXA

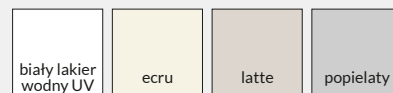

Dekor

**MODEL**

LEXA, LEXA A, LEXA A1-A3

**Dekor**

 560 zł netto | **688,80 zł brutto**



DUO 30s biały/dąb polski 3D

Dekor

biały lakier  
akrylowy UV  
płaszczyna  
skrzydła

Dekor  
DRE-Cell

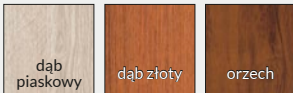

Dekor 3D

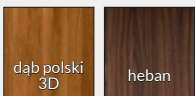

MODEL

Dekor DRE-Cell i 3D

DUO 10

190 zł netto | 233,70 zł brutto

DUO 20

220 zł netto | 270,60 zł brutto

DUO 20s

230 zł netto | 282,90 zł brutto

DUO 30

280 zł netto | 344,40 zł brutto

DUO 30s

290 zł netto | 356,70 zł brutto

DUO 40-70

270 zł netto | 332,10 zł brutto



### W STANDARDZIE

- » płaszczyzna skrzydła malowana na biało lakierem akrylowym UV o zwiększonej odporności na ścieranie
- » rama z płyty MDF
- » wypełnienie „plaster miodu”
- » szyba kora MAT DRE gr. 4 mm

### OPCJE BEZ DOPŁATY

- » tuleje wentylacyjne białe
- » trzeci zawias

### OPCJE ZA DOPŁATĄ

- » wypełnienie płyta wiórowa otworowa 75 zł | **92,25 zł**
- » skrzydła „90” i „100” 25 zł | **30,75 zł**
- » podcięcie wentylacyjne 20 zł | **24,60 zł**
- » kratka wentylacyjna tworzywowa 20 zł | **24,60 zł**

### SKRZYDŁO PRZYLGOWE

- » krawędź „karnies”, rama przyszybowa zaokrąglona, płyciny płaskie (HDF gr. 4 mm) w kolorze ramek przyszybowych. **rys. 1**
- » 2 zawiasy wkręcane koloru srebrnego
- » zamek zasuwkowy na klucz zwykły, blokadę tążeniową, wkładkę patentową lub zamek oszczędnościowy

**UWAGA:** Płaszczyzna skrzydła malowana na biało, wybrany kolor dotyczy ramek przyszybowych, płycin i krawędzi skrzydła.

rys. 1

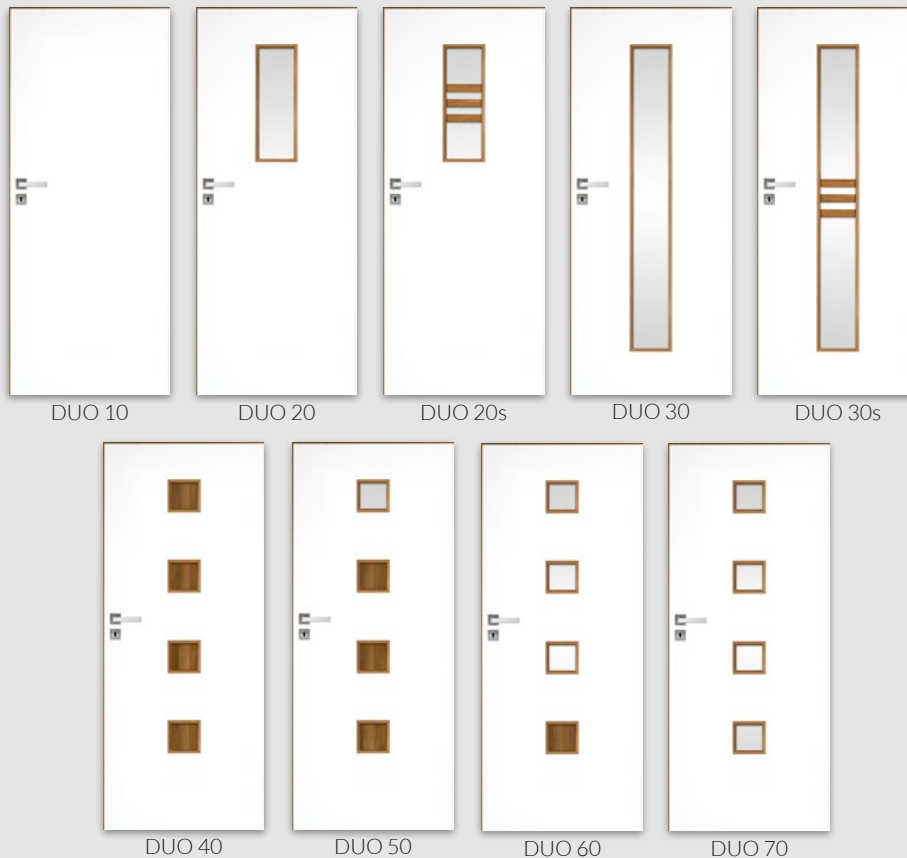
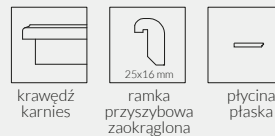

## W STANDARDZIE

- » płaszczyzna skrzydła malowana na biało lakierem akrylowym UV o zwiększonej odporności na ścieranie
- » rama z płyty MDF
- » wypełnienie „plaster miodu”
- » szyba MAT DRE gr. 4 mm

## OPCJE BEZ DOPŁATY

- » tuleje wentylacyjne białe
- » trzeci zawias

## OPCJE ZA DOPŁATĄ

- » wypełnienie płyta wiórowa otworowa 75 zł | **92,25 zł**
- » skrzydła „90” i „100”:  
IVI 10 25 zł | **30,75 zł**
- IVI 20-40 40 zł | **49,20 zł**
- » podcięcie wentylacyjne 20 zł | **24,60 zł**
- » kratka wentylacyjna tworzywowa 20 zł | **24,60 zł**

## SKRZYDŁO PRZYLGOWE

- » krawędź prosta, ramka przyszybowa tworzywowa **rys. 1**
- » 2 zawiasy wkręcane koloru srebrnego
- » zamek zasuwkowy na klucz zwykły, blokadę łazienkową, wkładkę patentową lub zamek oszczędnościowy

rys. 1



krawędź prosta



ramka przyszybowa tworzywowa



IVI 10

IVI 20

IVI 30

IVI 40

Dekor

biały lakier akrylowy UV

## MODEL

## Dekor

IVI 10	190 zł netto   <b>233,70 zł brutto</b>
IVI 20	270 zł netto   <b>332,10 zł brutto</b>
IVI 30	390 zł netto   <b>479,70 zł brutto</b>
IVI 40	370 zł netto   <b>455,10 zł brutto</b>

### W STANDARDZIE

- » skrzydło malowane lakierem wodnym UV
- » rama z drewna iglastego
- » wypełnienie „plaster miodu”
- » szyba kora biała gr. 4 mm

### OPCJE BEZ DOPŁATY

- » szyby chinchila lub żaluzja
- » tuleje wentylacyjne
- » trzeci zawias do skrzydła przylgowego

### SKRZYDŁO PRZYLGOWE

- » krawędź prosta **rys. 1**
- » 2 zawiasy wkręcane koloru srebrnego
- » zamek zasuwkowy na klucz zwykły, blokadę łazienkową, wkładkę patentową lub zamek oszczędnościowy

### SKRZYDŁO BEZPRZYLGOWE ROZWIERNÉ (dopłata 55 zł netto)

- » krawędź bez przylgi **rys. 2**
- » gniazda pod 3 zawiasy wpuszczane W1078 (zawiasy stanowią wyposażenie ościeżnicy)
- » zamek magnetyczny na klucz zwykły, blokadę łazienkową, wkładkę patentową lub zamek oszczędnościowy

### SKRZYDŁO PRZESUWNE

- » krawędź bez przylgi **rys. 2**
- » gniazdo pod zamek hakowy i/lub uchwyty

### OPCJE ZA DOPŁATĄ

- » szyba dekoracyjna MAT DRE, DECORMAT BRĄZ, DECORMAT GRAFIT (dotyczy skrzydła BULAJ MDF) 20 zł | **24,60 zł**
- » wypełnienie płyta wiórowa otworowa 75 zł | **92,25 zł**
- » skrzydła „90” i „100” 30 zł | **36,90 zł**
- » podcięcie wentylacyjne 20 zł | **24,60 zł**
- » skrzydła bezprzylgowe rozwierne 55 zł | **67,65 zł**
- » listwa przymykowa drzwi dwuskrzydłowych bezprzylgowych 26 zł | **31,98 zł**
- » kratka wentylacyjna tworzywowa 20 zł | **24,60 zł**
- » kratka wentylacyjna aluminiowa 90 zł | **110,70 zł**
- » drzwi dwuskrzydłowe 290 zł | **356,70 zł**
- » Istnieje możliwość zakupu samego BULAJA stalowego w cenie 290 zł | **356,70 zł**

rys. 1



krawędź prosta

rys. 2



krawędź bez przylgi



Bulaj stalowy  
(dostępna wyłącznie szyba matowa lub przeźroczysta)

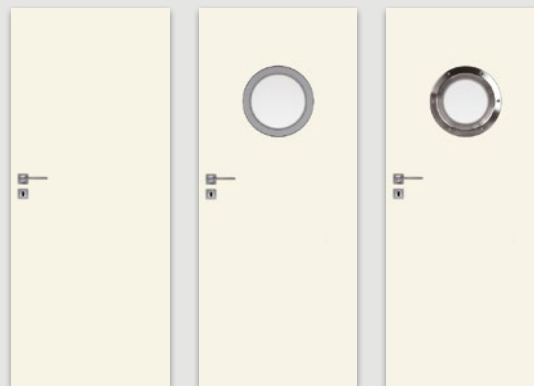

UNI 10

BULAJ MDF

BULAJ stalowy



Dekor

MODEL	Dekor
UNI 10	280 zł netto   <b>344,40 zł brutto</b>
BULAJ MDF	390 zł netto   <b>479,70 zł brutto</b>
BULAJ stalowy	600 zł netto   <b>738,00 zł brutto</b>



## BINITO 23 biały

Dekor



### MODEL

BINITO 10, 20, 30, 50, 60

BINITO 11, 21, 23, 24

### Dekor

340 zł netto | **418,20 zł brutto**

440 zł netto | **541,20 zł brutto**

## W STANDARDZIE

- » skrzydło malowane lakierem wodnym UV
- » rama z drewna iglastego
- » wypełnienie „plaster miodu”
- » szyba kora biała gr. 4 mm

## OPCJE BEZ DOPŁATY

- » szyby chinchila lub żaluzja
- » tuleje wentylacyjne
- » trzeci zawias do skrzydła przylgowego

UWAGA: Dla zapewnienia wysokiej jakości produktów malowanych, przed lakierowaniem zarówno skrzydła drzwiowe, jak i ościeżnice oklejone są specjalnym materiałem stanowiącym jednolity podkład.

## OPCJE ZA DOPŁATĄ

- » szyba dekoracyjna MAT DRE, DECORMAT BRĄZ, DECORMAT GRAFIT
  - BINITO 11, 23 10 zł | **12,30 zł**
  - BINITO 21 20 zł | **24,60 zł**
  - BINITO 24 40 zł | **49,20 zł**
- » skrzydła „90” i „100”
  - 30 zł | **36,90 zł**
- » płyta wiórowo otworowa
  - 75 zł | **92,25 zł**
- » podcięcie wentylacyjne
  - 20 zł | **24,60 zł**
- » skrzydła bezprzylgowe rozwiernie
  - 55 zł | **67,65 zł**
- » listwa przymykowa drzwi dwuskrzydłowych bezprzylgowych
  - 26 zł | **31,98 zł**
- » kratka wentylacyjna tworzywowa
  - 20 zł | **24,60 zł**
- » kratka wentylacyjna aluminiowa
  - 90 zł | **110,70 zł**
- » drzwi dwuskrzydłowe
  - cena skrzydła x 2

## SKRZYDŁO PRZYLGOWE

- » krawędź prosta, ramka przyszybowa płaska **rys. 1**
- » 2 zawiasy wkręcane koloru srebrnego
- » zamek zasuwkowy na klucz zwykły, blokadę łazienkową, wkładkę patentową lub zamek oszczędnościowy

## SKRZYDŁO BEZPRZYLGOWE ROZWIERNIE (dopłata 55 zł netto)

- » krawędź bez przylgi, ramka przyszybowa płaska **rys. 2**
- » gniazda pod 3 zawiasy wpuszczane W1078 (zawiasy stanowią wyposażenie ościeżnicy)
- » zamek magnetyczny na klucz zwykły, blokadę łazienkową, wkładkę patentową lub zamek oszczędnościowy

## SKRZYDŁO PRZESUWNE

- » krawędź bez przylgi, ramka przyszybowa płaska **rys. 2**
- » gniazdo pod zamek hakowy i/lub uchwyty

rys. 1

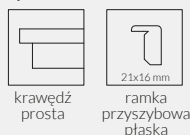

rys. 2

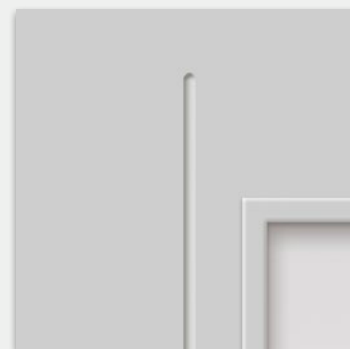

typ frezowania w kolekcji BINITO





RIVIA 10 - biała mat/orzech amerykański

Dekor DRE-Cell	biała mat	sosna biała	wiąz syberyjski	srebrna	dąb piaskowy	dąb bielony ryfla	jesion	buk	olcha	dąb złoty	dąb złoty ryfla	calvados	wiśnia ciemna
	orzech	orzech satyna	orzech ciemny ryfla	dąb szary ryfla	wiąz tabac	wiąz antracyt	wenge ciemne						
Dekor 3D	wiąz	orzech amerykański	heban	dąb polski 3D									

**MODEL**

RIVIA 10, 60, 70, 80, 90

**Dekor DRE-Cell i Dekor 3D**

422 zł netto | 519,06 zł brutto

RIVIA 20, 30

464 zł netto | 570,72 zł brutto

RIVIA 40, 50

484 zł netto | 595,32 zł brutto

## W STANDARDZIE

- » rama z drewna iglastego
- » wypełnienie płyta wiórowa otworowa
- » szyba kora biała gr. 4 mm

## OPCJE BEZ DOPŁATY

- » szyby chinchila lub żaluzja
- » tuleje wentylacyjne
- » trzeci zawias do skrzydła przylgowego

## SKRZYDŁO PRZYLGOWE

- » krawędź prosta, ramka przyszybowa jednolita płaska **rys. 1**
- » 2 zawiasy wkręcane koloru srebrnego
- » zamek zasuwkowy na klucz zwykły, blokadę łazienkową, wkładkę patentową lub zamek oszczędnościowy

## SKRZYDŁO BEZPRZYLGOWE ROZWIERNE (dopłata 55 zł netto)

- » krawędź bez przylgi, ramka przyszybowa jednolita płaska **rys. 2**
- » gniazda pod 3 zawiasy wpuszczane W1078 (zawiasy stanowią wyposażenie ościeżnicy)
- » zamek magnetyczny na klucz zwykły, blokadę łazienkową, wkładkę patentową lub zamek oszczędnościowy

## SKRZYDŁO PRZESUWNE

- » krawędź bez przylgi, ramka przyszybowa jednolita płaska **rys. 2**
- » gniazdo pod zamek hakowy i/lub uchwyty

**UWAGA:** Skrzydło wykonane w dekorze biała mat z możliwością wyboru dekoru pasa środkowego. Krawędź skrzydła w kolorze pasa środkowego. RIVIA 50 - BULAJ oklejony folią srebrną.

\*\*\* W modelu RIVIA 70 wstawka w wybranym kolorze ma ułożenie pionowe z wyjątkiem koloru dąb szary ryfla. W pozostałych modelach wstawki mają ułożenie poziome.

## OPCJE ZA DOPŁATĄ

- » szyba dekoracyjna MAT DRE, DECORMAT BRĄZ, DECORMAT GRAFIT (dotyczy skrzydła)
  - RIVIA 20, 30 10 zł | **12,30 zł**
  - RIVIA 40, 50 20 zł | **24,60 zł**
- » skrzydła bezprzylgowe rozwierne 55 zł | **67,65 zł**
- » szerokość skrzydła „90” i „100” 18 zł | **22,14 zł**
- » podcięcie wentylacyjne 20 zł | **24,60 zł**
- » kratka wentylacyjna tworzywowa 20 zł | **24,60 zł**
- » kratka wentylacyjna aluminiowa 90 zł | **110,70 zł**

rys. 1



rys. 2

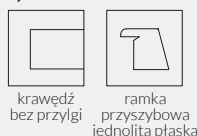



GALERIA ALU 13 wiąz tabac

<b>Dekor DRE-Cell 1</b>	biały (struktura)	jesion	buk	olcha	dąb złoty	calvados	wiśnia ciemna	orzech	orzech satyna			
<b>Dekor DRE-Cell 2</b>	biała mat	sosna biała	wiąz syberyjski	srebrna	dąb piaskowy	dąb bielony ryfla	dąb złoty ryfla	orzech ciemny ryfla	dąb szary ryfla***	wiąz tabac	wiąz antracyt	wenge ciemne
<b>Dekor 3D</b>	wiąz	orzech amerykański	heban	dąb polski 3D								

\*\*\* dekor tylko w ustawieniu poziomym

MODEL	Dekor DRE-Cell 1	Dekor DRE-Cell 2 i Dekor 3D
GALERIA ALU 10, 20, 30, 50, 60	422 zł netto   519,06 zł brutto	453 zł netto   557,19 zł brutto
GALERIA ALU 11, 12, 13, 21, 22, 23, 24, 25	536 zł netto   659,28 zł brutto	567 zł netto   697,41 zł brutto



## W STANDARDZIE

- » rama z drewna iglastego
- » wypełnienie płyta wiórowa otworowa
- » wstawki aluminiowe o przekroju 8x2 mm
- » szyba kora biała gr. 4 mm

## OPCJE BEZ DOPŁATY

- » szyby chinchila lub żaluzja
- » tuleje wentylacyjne
- » trzeci zawias do skrzydła przylgowego

## SKRZYDŁO PRZYLGOWE

- » krawędź prosta, ramka przyszybowa płaska **rys. 1**
- » 2 zawiasy wkręcane koloru srebrnego
- » zamek zasuwkowy na klucz zwykły, blokadę łazienkową, wkładkę patentową lub zamek oszczędnościowy

## SKRZYDŁO BEZPRZYLGOWE ROZWIERNIE (dopłata 55 zł netto)

- » krawędź bez przyłgi, ramka przyszybowa płaska **rys. 2**
- » gniazda pod 3 zawiasy wpuszczane W1078 (zawiasy stanowią wyposażenie ościeżnicy)
- » zamek magnetyczny na klucz zwykły, blokadę łazienkową, wkładkę patentową lub zamek oszczędnościowy

## SKRZYDŁO PRZESUWNE

- » krawędź bez przyłgi, ramka przyszybowa płaska **rys. 2**
- » gniazdo pod zamek hakowy i/lub uchwyty

UWAGA: Skrzydła bierne GALERIA ALU 20, 21, 22, 23, 24, 25, 60 bez poziomych wstawek aluminiowych w jednolitym usłojeniu.

## OPCJE ZA DOPŁATĄ

- » szyba dekoracyjna MAT DRE, DECORMAT BRĄZ, DECORMAT GRAFIT (dotyczy skrzydła)
  - GALERIA ALU 11, 13, 23 10 zł | **12,30 zł**
  - GALERIA ALU 21 20 zł | **24,60 zł**
  - GALERIA ALU 24, 25 40 zł | **49,20 zł**
  - GALERIA ALU 12, 22 65 zł | **79,95 zł**
- » skrzydła bezprzylgowe rozwierne
  - » skrzydła „90” i „100” 55 zł | **67,65 zł**
  - » podcięcie wentylacyjne 18 zł | **22,14 zł**
  - » kratka wentylacyjna 20 zł | **24,60 zł**
  - » kratka wentylacyjna tworzywowa 20 zł | **24,60 zł**
  - » kratka wentylacyjna aluminiowa 90 zł | **110,70 zł**
- » listwa przyrykowa drzwi dwuskrzydłowych bezprzylgowych 16 zł | **19,68 zł**
- » drzwi dwuskrzydłowe cena skrzydła x 2

rys. 1

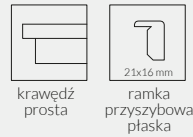

rys. 2

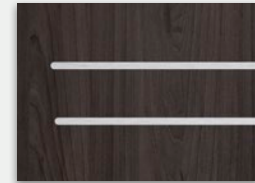

wstawki aluminiowe o przekroju 8x2 mm umiejscowione w jednej płaszczyźnie z powierzchnią drzwi

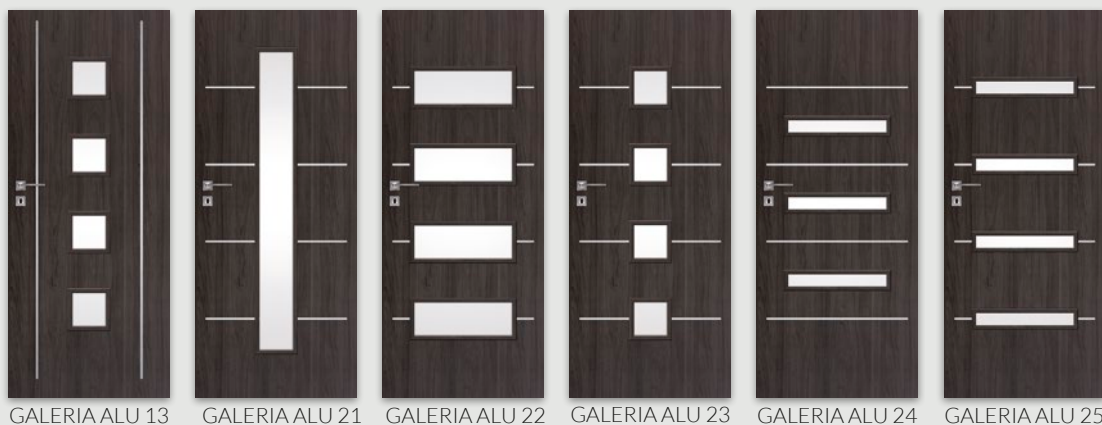



## ALDEA 40 wiąz tabac

<b>Dekor DRE-Cell 1</b>	biały (struktura)	jesion	buk	olcha	dąb złoty	calvados	wiśnia ciemna	orzech	orzech satyna				
<b>Dekor DRE-Cell 2</b>	biała mat	sosna biała	wiąz syberyjski	srebrna	dąb piaskowy	dąb bielony ryfla	dąb złoty ryfla	orzech ciemny ryfla	dąb szary ryfla***	wiąz tabac	wiąz antracyt	wenge ciemne	
<b>Dekor 3D</b>	wiąz	orzech amerykański	heban	dąb polski 3D									

\*\*\* dekor tylko w ustojeniu poziomym

MODEL	Dekor DRE-Cell 1	Dekor DRE-Cell 2	Dekor 3D
ALDEA 10-60	397 zł netto   488,31 zł brutto	456 zł netto   560,88 zł brutto	436 zł netto   536,28 zł brutto

## W STANDARDZIE

- » rama z drewna iglastego
- » wypełnienie „plaster miodu”
- » szyba kora biała gr. 4 mm

## OPCJE BEZ DOPŁATY

- » szyby chinchila lub żaluzja
- » tuleje wentylacyjne
- » trzeci zawias do skrzydła przylgowego

## SKRZYDŁO PRZYLGOWE

- » krawędź prosta, ramka przyszybowa płaska, płyciny profilowane MDF gr. 19 mm **rys. 1**
- » 2 zawiasy wkręcane koloru srebrnego
- » zamek zasuwkowy na klucz zwykły, blokadę łazienkową, wkładkę patentową lub zamek oszczędnościowy

## SKRZYDŁO BEZPRZYLGOWE ROZWIERNIE (dopłata 55 zł netto)

- » krawędź bez przyłgi, ramka przyszybowa płaska, płyciny profilowane MDF gr. 19 mm **rys. 2**
- » gniazda pod 3 zawiasy wpuszczane W1078 (zawiasy stanowią wyposażenie ościeżnicy)
- » zamek magnetyczny na klucz zwykły, blokadę łazienkową, wkładkę patentową lub zamek oszczędnościowy

## SKRZYDŁO PRZESUWNE

- » krawędź bez przyłgi, ramka przyszybowa płaska, płyciny profilowane MDF gr. 19 mm **rys. 2**
- » gniazdo pod zamek hakowy i/lub uchwyty

## OPCJE ZA DOPŁATĄ

- » szyba dekoracyjna MAT DRE, DECORMAT BRĄZ, DECORMAT GRAFIT (dotyczy skrzydła)
 

ALDEA 20	20 zł	<b>24,60 zł</b>
ALDEA 30	80 zł	<b>98,40 zł</b>
ALDEA 40	65 zł	<b>79,95 zł</b>
ALDEA 50	40 zł	<b>49,20 zł</b>
ALDEA 60	30 zł	<b>36,90 zł</b>
- » wypełnienie płyta wiórowa otworowa
 

ALDEA 20	75 zł	<b>92,25 zł</b>
----------	-------	-----------------
- » skrzydła bezprzylgowe rozwierne
 

ALDEA 20	55 zł	<b>67,65 zł</b>
----------	-------	-----------------
- » skrzydła „90” i „100”
 

ALDEA 20	18 zł	<b>22,14 zł</b>
----------	-------	-----------------
- » podcięcie wentylacyjne
 

ALDEA 20	20 zł	<b>24,60 zł</b>
----------	-------	-----------------
- » kratka wentylacyjna tworzywowa
 

ALDEA 20	20 zł	<b>24,60 zł</b>
----------	-------	-----------------
- » kratka wentylacyjna aluminiowa
 

ALDEA 90	90 zł	<b>110,70 zł</b>
----------	-------	------------------
- » listwa przyrymkowa drzwi dwuskrzydłowych bezprzylgowych
 

ALDEA 16	16 zł	<b>19,68 zł</b>
----------	-------	-----------------
- » drzwi dwuskrzydłowe
 

ALDEA 16	16 zł	<b>19,68 zł</b>
----------	-------	-----------------

rys. 1



rys. 2





ARTE B 30 jesion

<b>Dekor DRE-Cell 1</b>	biały (struktura)	jesion	buk	olcha	dąb złoty	calvados	wiśnia ciemna	orzech	orzech satyna			
<b>Dekor DRE-Cell 2</b>	biała mat	sosna biała	wiąz syberyjski	srebrna	dąb piaskowy	dąb bielony ryfla	dąb złoty ryfla	orzech ciemny ryfla	dąb szary ryfla***	wiąz tabac	wiąz antracyt	wenge ciemne
<b>Dekor 3D</b>	wiąz	orzech amerykański	heban	dąb polski 3D								

\*\*\* dekor tylko w ustawieniu poziomym

MODEL	Dekor DRE-Cell 1	Dekor DRE-Cell 2	Dekor 3D
ARTE B 10-30	353 zł netto   434,19 zł brutto	397 zł netto   488,31 zł brutto	376 zł netto   462,48 zł brutto
ARTE B 40-60	273 zł netto   335,79 zł brutto	321 zł netto   394,83 zł brutto	301 zł netto   370,23 zł brutto

## W STANDARDZIE

- » rama z drewna iglastego
- » wypełnienie „plaster miodu”
- » szyba kora biała gr. 4 mm

## OPCJE BEZ DOPŁATY

- » szyby chinchila lub żaluzja
- » tuleje wentylacyjne
- » trzeci zawias do skrzydła przylgowego

## SKRZYDŁO PRZYLGOWE

- » krawędź prosta, ramka przyszybowa płaska **rys. 1**
- » 2 zawiasy wkręcane koloru srebrnego
- » zamek zasuwkowy na klucz zwykły, blokadę łożeniową, wkładkę patentową lub zamek oszczędnościowy

## SKRZYDŁO BEZPRZYLGOWE ROZWIERNIE (dopłata 55 zł netto)

- » krawędź bez przylgi, ramka przyszybowa płaska, **rys. 2**
- » gniazda pod 3 zawiasy wpuszczane W1078 (zawiasy stanowią wyposażenie ościeżnicy)
- » zamek magnetyczny na klucz zwykły, blokadę łożeniową, wkładkę patentową lub zamek oszczędnościowy

## SKRZYDŁO PRZESUWNE

- » krawędź bez przylgi, ramka przyszybowa płaska **rys. 2**
- » gniazdo pod zamek hakowy i/lub uchwyty

## OPCJE ZA DOPŁATĄ

- » szyba dekoracyjna MAT DRE, DECORMAT BRĄZ, DECORMAT GRAFIT (dotyczy skrzydła)
 

ARTE B 10-30	70 zł	<b>86,10 zł</b>
ARTE B 40, 50	20 zł	<b>24,60 zł</b>
ARTE B 60	10 zł	<b>12,30 zł</b>
- » wypełnienie płyta wiórowa otworowa 75 zł | **92,25 zł**
- » skrzydła bezprzylgowe rozwiernie 55 zł | **67,65 zł**
- » skrzydła „90” i „100” 18 zł | **22,14 zł**
- » podcięcie wentylacyjne 20 zł | **24,60 zł**
- » kratka wentylacyjna tworzywowa 20 zł | **24,60 zł**
- » kratka wentylacyjna aluminiowa 90 zł | **110,70 zł**
- » listwa przyrykowa drzwi dwuskrzydłowych bezprzylgowych 16 zł | **19,68 zł**
- » drzwi dwuskrzydłowe cena skrzydła x 2

rys. 1

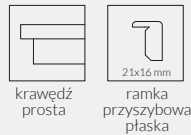

rys. 2





## CARLA 40 biała mat

<b>Dekor DRE-Cell 1</b>	biały (struktura)	jesion	buk	olcha	dąb złoty	calvados	wiśnia ciemna	orzech	orzech satyna			
<b>Dekor DRE-Cell 2</b>	biała mat	sosna biała	wiąz syberyjski	srebrna	dąb piaskowy	dąb bielony ryfla	dąb złoty ryfla	orzech ciemny ryfla	dąb szary ryfla***	wiąz tabac	wiąz antracyt	wenge ciemne
<b>Dekor 3D</b>	wiąz	orzech amerykański	heban	dąb polski 3D								

\*\*\* dekor tylko w ustojeniu poziomym

MODEL	Dekor DRE-Cell 1	Dekor DRE-Cell 2	Dekor 3D
CARLA 10-40	386 zł netto   474,78 zł brutto	446 zł netto   548,58 zł brutto	425 zł netto   522,75 zł brutto

## W STANDARDZIE

- » rama z drewna iglastego
- » wypełnienie „plaster miodu”
- » szyba kora biała gr. 4 mm

## OPCJE BEZ DOPŁATY

- » szyby chinchila lub żaluzja
- » tuleje wentylacyjne
- » trzeci zawias do skrzydła przylgowego

## SKRZYDŁO PRZYLGOWE

- » krawędź prosta, ramka przyszybowa płaska, płyciny profilowane MDF gr. 19 mm **rys. 1**
- » 2 zawiasy wkręcane koloru srebrnego
- » zamek zasuwkowy na klucz zwykły, blokadę łazienkową, wkładkę patentową lub zamek oszczędnościowy

## SKRZYDŁO BEZPRZYLGOWE ROZWIERNIE (dopłata 55 zł netto)

- » krawędź bez przyłgi, ramka przyszybowa płaska, płyciny profilowane MDF gr. 19 mm **rys. 2**
- » gniazda pod 3 zawiasy wpuszczane W1078 (zawiasy stanowią wyposażenie ościeżnicy)
- » zamek magnetyczny na klucz zwykły, blokadę łazienkową, wkładkę patentową lub zamek oszczędnościowy

## SKRZYDŁO PRZESUWNE

- » krawędź bez przyłgi, ramka przyszybowa płaska, płyciny profilowane MDF gr. 19 mm **rys. 2**
- » gniazdo pod zamek hakowy i/lub uchwyty

## OPCJE ZA DOPŁATĄ

- » szyba dekoracyjna MAT DRE, DECORMAT BRĄZ, DECORMAT GRAFIT (dotyczy skrzydła)
 

CARLA 20	10 zł	12,30 zł
CARLA 30	50 zł	61,50 zł
CARLA 40	40 zł	49,20 zł
- » wypełnienie płyta wiórowa otworowa
 

	75 zł	92,25 zł
--	-------	----------
- » skrzydła bezprzylgowe rozwiernie
 

» skrzydła „90” i „100”	18 zł	22,14 zł
» podcięcie wentylacyjne	20 zł	24,60 zł
» kratka wentylacyjna tworzywowa	20 zł	24,60 zł
» kratka wentylacyjna aluminiowa	90 zł	110,70 zł
- » listwa przyrykowa drzwi dwuskrzydłowych bezprzylgowych
 

	16 zł	19,68 zł
--	-------	----------
- » drzwi dwuskrzydłowe
 

		cena skrzydła x 2
--	--	-------------------

rys. 1



rys. 2





## BLANCO 60 - biała mat

Dekor  
DRE-Cell



biała mat

MODEL	Dekor DRE-Cell
BLANCO 10, 80	340 zł netto   418,20 zł brutto
BLANCO 20	381 zł netto   468,63 zł brutto
BLANCO 30, 40	402 zł netto   494,46 zł brutto
BLANCO 50	505 zł netto   621,15 zł brutto
BLANCO 60, 100	567 zł netto   697,41 zł brutto
BLANCO 70	398 zł netto   489,54 zł brutto
BLANCO 90	525 zł netto   645,75 zł brutto



## W STANDARDZIE

- » rama z drewna iglastego
- » wypełnienie „plaster miodu”
- » szyba kora biała gr. 4 mm

## OPCJE BEZ DOPŁATY

- » szyby chinchila lub żaluzja
- » tuleje wentylacyjne
- » trzeci zawias do skrzydła przylgowego

## SKRZYDŁO PRZYLGOWE

- » krawędź prosta, ramka przyszybowa jednolita płaska **rys. 1**
- » 2 zawiasy wkręcane koloru srebrnego
- » zamek zasuwkowy na klucz zwykły, blokadę łazienkową, wkładkę patentową lub zamek oszczędnościowy

## SKRZYDŁO BEZPRZYLGOWE ROZWIERNIE (dopłata 55 zł netto)

- » krawędź bez przyłgi, ramka przyszybowa jednolita płaska **rys. 2**
- » gniazda pod 3 zawiasy wpuszczane W1078 (zawiasy stanowią wyposażenie ościeżnicy)
- » zamek magnetyczny na klucz zwykły, blokadę łazienkową, wkładkę patentową lub zamek oszczędnościowy

## SKRZYDŁO PRZESUWNE

- » krawędź bez przyłgi, ramka przyszybowa jednolita płaska **rys. 2**
- » gniazdo pod zamek hakowy i/lub uchwyty

## OPCJE ZA DOPŁATĄ

- » szyba dekoracyjna MAT DRE, DECORMAT BRĄZ, DECORMAT GRAFIT (dotyczy skrzydła)
 

BLANCO 10, 80	10 zł	12,30 zł
BLANCO 20-40	20 zł	24,60 zł
BLANCO 50	35 zł	43,05 zł
BLANCO 60, 100	50 zł	61,50 zł
BLANCO 70	20 zł	24,60 zł
BLANCO 90	30 zł	36,90 zł
- » skrzydła bezprzylgowe rozwierne
- » wypełnienie płyta wiórowa otworowa
- » skrzydła „90” i „100”
- » podcięcie wentylacyjne
- » kratka wentylacyjna tworzywowa
- » kratka wentylacyjna aluminiowa
- » listwa przymykowa drzwi dwuskrzydłowych bezprzylgowych
- » drzwi dwuskrzydłowe
 

	16 zł	19,68 zł
--	-------	----------

 cena skrzydła x2

rys. 1

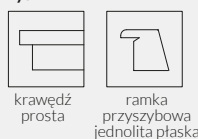

rys. 2

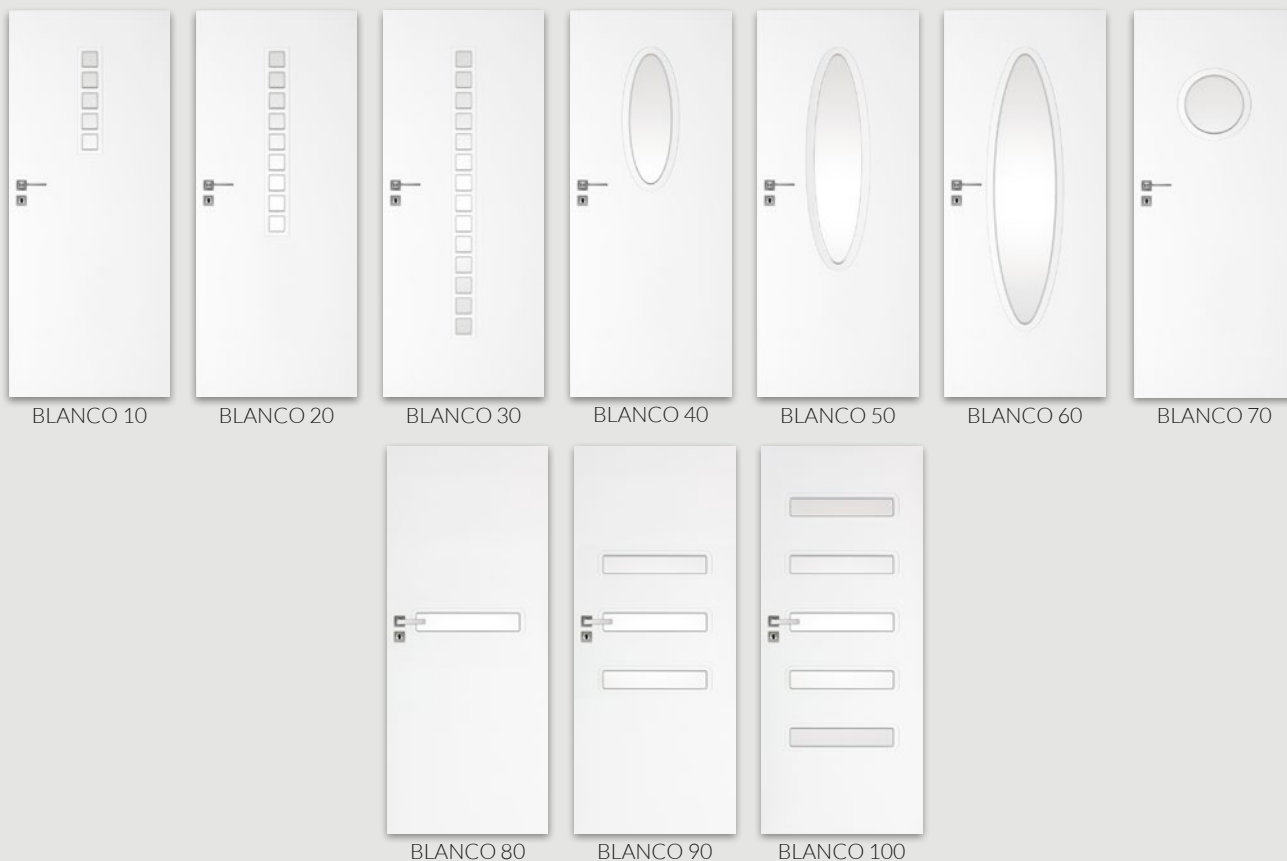
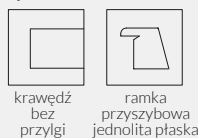



## FINEA 50 wiśnia ciemna

Dekor DRE-Cell 1	biały (struktura)	jesion	buk	olcha	dąb złoty	calvados	wiśnia ciemna	orzech	orzech satyna				
Dekor DRE-Cell 2	biała mat*	sosna biała	wiąz syberyjski	srebrna	dąb piaskowy	dąb bielony ryfla	dąb złoty ryfla	orzech ciemny ryfla	dąb szary ryfla	wiąz tabac	wiąz antracyt	wenge ciemne	
Dekor 3D	wiąz	orzech amerykański	heban	dąb polski 3D									

MODEL	Dekor DRE-Cell 1	Dekor DRE-Cell 2 i Dekor 3D
FINEA 10, 40, FINEA B 10, 40	402 zł netto   494,46 zł brutto	433 zł netto   532,59 zł brutto
FINEA 20, FINEA B 20	443 zł netto   544,89 zł brutto	474 zł netto   583,02 zł brutto
FINEA 30, 50, 60, FINEA B 30, 50, 60	464 zł netto   570,72 zł brutto	494 zł netto   607,62 zł brutto

## W STANDARDZIE

- » rama z drewna iglastego
- » wypełnienie płyta wiórowa otworowa
- » szyba kora biała gr. 4 mm

## OPCJE BEZ DOPŁATY

- » szyby chinchila lub żaluzja
- » tuleje wentylacyjne
- » trzeci zawias do skrzydła przylgowego

## OPCJE ZA DOPŁATĄ

- » szyba dekoracyjna MAT DRE, DECORMAT BRĄZ, DECORMAT GRAFIT (dotyczy skrzydła)
  - FINEA 20, FINEA B 20 20 zł | **24,60 zł**
  - FINEA 30, 50, 60, FINEA B 30, 50, 60 40 zł | **49,20 zł**
- » skrzydła bezprzylgowe rozwierne 55 zł | **67,65 zł**
- » szerokość skrzydła „90” i „100” 18 zł | **22,14 zł**
- » podcięcie wentylacyjne 20 zł | **24,60 zł**
- » kratka wentylacyjna tworzywowa 20 zł | **24,60 zł**
- » kratka wentylacyjna aluminiowa 90 zł | **110,70 zł**

## SKRZYDŁO PRZYLGOWE

- » krawędź prosta, ramka przyszybowa płaska **rys. 1**
- » 2 zawiasy wkręcane koloru srebrnego
- » zamek zasuwkowy na klucz zwykły, blokadę łazienkową, wkładkę patentową lub zamek oszczędnościowy

## SKRZYDŁO BEZPRZYLGOWE ROZWIERNIE (dopłata 55 zł netto)

- » krawędź bez przylgi, ramka przyszybowa płaska **rys. 2**
- » gniazda pod 3 zawiasy wpuszczane W1078 (zawiasy stanowią wyposażenie ościeżnicy)
- » zamek magnetyczny na klucz zwykły, blokadę łazienkową, wkładkę patentową lub zamek oszczędnościowy

## SKRZYDŁO PRZESUWNE

- » krawędź bez przylgi, ramka przyszybowa płaska **rys. 2**
- » gniazdo pod zamek hakowy i/lub uchwyty

rys. 1

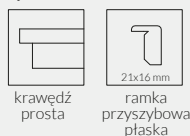

rys. 2



FINEA 10  
FINEA B 10\*

FINEA 20  
FINEA B 20\*

FINEA 30  
FINEA B 30\*

FINEA 40  
FINEA B 40\*

FINEA 50  
FINEA B 50\*

FINEA 60  
FINEA B 60\*

\* FINEA B ustojenie płycin tylko poziome

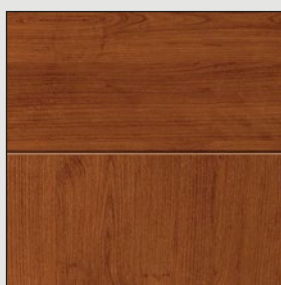

ustojenie płycin FINEA

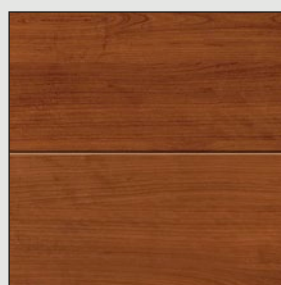

poziome ustojenie płycin  
FINEA B



## DECO 10 - wiśnia ciemna

<b>Dekor DRE-Cell 1</b>	biały (struktura)	jesion	buk	olcha	dąb złoty	calvados	wiśnia ciemna	orzech	orzech satyna			
<b>Dekor DRE-Cell 2</b>	biała mat*	sosna biała	wiąz syberyjski	srebrna	dąb piaskowy	dąb bielony ryfla	dąb złoty ryfla	orzech ciemny ryfla	dąb szary ryfla***	wiąz tabac	wiąz antracyt	wenge ciemne
<b>Dekor 3D</b>	wiąz	orzech amerykański	heban	dąb polski 3D								

\* okleina nie występuje w skrzydłach z krawędzią „karnies”

\*\*\* dekor tylko w ustawieniu poziomym

MODEL	Dekor DRE-Cell 1	Dekor DRE-Cell 2	Dekor 3D
DECO 10-30	273 zł netto   335,79 zł brutto	321 zł netto   394,83 zł brutto	301 zł netto   370,23 zł brutto

## W STANDARDZIE

- » rama z drewna iglastego
- » wypełnienie „plaster miodu”
- » szyba kora biała gr. 4 mm

## OPCJE BEZ DOPŁATY

- » szyby chinchila lub żaluzja
- » tuleje wentylacyjne
- » trzeci zawias do skrzydła przylgowego

## SKRZYDŁO PRZYLGOWE

- » do wyboru: krawędź prosta, ramka przyszybowa płaska **rys. 1** lub krawędź „karnies”, ramka przyszybowa zaokrąglona **rys. 2**
- » 2 zawiasy wkręcane koloru srebrnego
- » zamek zasuwkowy na klucz zwykły, blokadę łazienkową, wkładkę patentową lub zamek oszczędnościowy

## SKRZYDŁO BEZPRZYLGOWE ROZWIERNIE (dopłata 55 zł netto)

- » krawędź bez przylgi, ramka przyszybowa płaska **rys. 3**
- » gniazda pod 3 zawiasy wpuszczane W1078 (zawiasy stanowią wyposażenie ościeżnicy)
- » zamek magnetyczny na klucz zwykły, blokadę łazienkową, wkładkę patentową lub zamek oszczędnościowy

## SKRZYDŁO PRZESUWNE

- » krawędź bez przylgi oraz do wyboru: ramka przyszybowa płaska, **rys. 3** lub ramka przyszybowa zaokrąglona **rys. 4**
- » gniazdo pod zamek hakowy i/lub uchwyty

## OPCJE ZA DOPŁATĄ

- » szyba dekoracyjna MAT DRE, DECORMAT BRĄZ, DECORMAT GRAFIT (dotyczy skrzydła) DECO 10-30
 

20 zł		24,60 zł
-------	--	----------
  - » wypełnienie płyta wiórowa otworowa
 

75 zł		92,25 zł
-------	--	----------
  - » skrzydła bezprzylgowe rozwiernie
 

55 zł		67,65 zł
-------	--	----------
  - » skrzydła „90” i „100”
 

18 zł		22,14 zł
-------	--	----------
  - » podcięcie wentylacyjne
 

20 zł		24,60 zł
-------	--	----------
  - » kratka wentylacyjna tworzywowa
 

20 zł		24,60 zł
-------	--	----------
  - » kratka wentylacyjna aluminiowa
 

90 zł		110,70 zł
-------	--	-----------
  - » listwa przyrywkowa drzwi dwuskrzydłowych bezprzylgowych
 

16 zł		19,68 zł
-------	--	----------
- cena skrzydła x 2

rys. 1 (TOP)

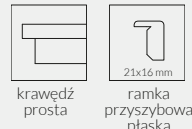

rys. 2



rys. 3 (TOP)

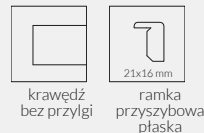

rys. 4





MODERN 40 - biała mat

<b>Dekor DRE-Cell 1</b>	biały (struktura)	jesion	buk	olcha	dąb złoty	calvados	wiśnia ciemna	orzech	orzech satyna			
<b>Dekor DRE-Cell 2</b>	biała mat*	sosna biała	wiąz syberyjski	srebrna	dąb piaskowy	dąb bielony ryfla	dąb złoty ryfla	orzech ciemny ryfla	dąb szary ryfla***	wiąz tabac	wiąz antracyt	wenge ciemne
<b>Dekor 3D</b>	wiąz	orzech amerykański	heban	dąb polski 3D								

\* okleina nie występuje w skrzydłach z krawędzią „karnies”

\*\*\* dekor tylko w ustawieniu poziomym

MODEL	Dekor DRE-Cell 1	Dekor DRE-Cell 2	Dekor 3D
MODERN 10-50	376 zł netto   462,48 zł brutto	436 zł netto   536,28 zł brutto	415 zł netto   510,45 zł brutto

## W STANDARDZIE

- » rama z drewna iglastego
- » wypełnienie „plaster miodu”
- » szyba kora biała gr. 4 mm

## OPCJE BEZ DOPŁATY

- » szyby chinchila lub żaluzja
- » tuleje wentylacyjne
- » trzeci zawias do skrzydła przylgowego

## SKRZYDŁO PRZYLGOWE

- » do wyboru: krawędź prosta, ramka przyszybowa płaska, płycina płaskie HDF gr. 4 mm **rys. 1** lub krawędź „karnies”, ramka przyszybowa zaokrąglona, płycina profilowane MDF gr. 19 mm **rys. 2**
- » 2 zawiasy wkręcane koloru srebrnego
- » zamek zasuwkowy na klucz zwykły, blokadę łazienkową, wkładkę patentową lub zamek oszczędnościowy

## SKRZYDŁO BEZPRZYLGOWE ROZWIERNIE (dopłata 55 zł netto)

- » krawędź bez przyłgi, ramka przyszybowa płaska, płycina płaskie HDF gr. 4 mm **rys. 3**
- » gniazda pod 3 zawiasy wpuszczane W1078 (zawiasy stanowią wyposażenie ościeżnicy)
- » zamek magnetyczny na klucz zwykły, blokadę łazienkową, wkładkę patentową lub zamek oszczędnościowy

## SKRZYDŁO PRZESUWNE

- » krawędź bez przyłgi oraz do wyboru: ramka przyszybowa płaska, płycina płaskie HDF gr. 4 mm **rys. 3** lub ramka przyszybowa zaokrąglona, płycina profilowane MDF gr. 19 mm **rys. 4**
- » gniazdo pod zamek hakowy i/lub uchwyt

## OPCJE ZA DOPŁATĄ

- » szyba dekoracyjna MAT DRE, DECORMAT BRĄZ, DECORMAT GRAFIT (dotyczy skrzydła)
 

MODERN 20	20 zł	<b>24,60 zł</b>
MODERN 30	65 zł	<b>79,95 zł</b>
MODERN 40	40 zł	<b>49,20 zł</b>
MODERN 50	30 zł	<b>36,90 zł</b>
- » wypełnienie płyta wiórowa otworowa
- » skrzydła bezprzyłgowe rozwiernie
 

75 zł	<b>92,25 zł</b>
-------	-----------------
- » skrzydła „90” i „100”
 

18 zł	<b>22,14 zł</b>
-------	-----------------
- » podcięcie wentylacyjne
 

20 zł	<b>24,60 zł</b>
-------	-----------------
- » kratka wentylacyjna tworzywowa
 

20 zł	<b>24,60 zł</b>
-------	-----------------
- » kratka wentylacyjna aluminiowa
 

90 zł	<b>110,70 zł</b>
-------	------------------
- » listwa przymykowa drzwi dwuskrzydłowych bezprzyłgowych
 

16 zł	<b>19,68 zł</b>
-------	-----------------
- » drzwi dwuskrzydłowe
 

ceną skrzydła x 2	
-------------------	--

rys. 1 (TOP)



rys. 2



rys. 3 (TOP)



rys. 4



MODERN 10

MODERN 20

MODERN 30

MODERN 40

MODERN 50



## KANON 30 - biała mat

<b>Dekor DRE-Cell 1</b>	biały (struktura)	jesion	buk	olcha	dąb złoty	calvados	wiśnia ciemna	orzech	orzech satyna			
<b>Dekor DRE-Cell 2</b>	biała mat*	sosna biała	wiąz syberyjski	srebrna	dąb piaskowy	dąb bielony ryfla	dąb złoty ryfla	orzech ciemny ryfla	dąb szary ryfla***	wiąz tabac	wiąz antracyt	wenge ciemne
<b>Dekor 3D</b>	wiąz	orzech amerykański	heban	dąb polski 3D								

\* okleina nie występuje w skrzydłach z krawędzią „karnies”

\*\*\* dekor tylko w usłojeniu poziomym

MODEL	Dekor DRE-Cell 1	Dekor DRE-Cell 2	Dekor 3D
KANON 10-40	361 zł netto   444,03 zł brutto	419 zł netto   515,37 zł brutto	399 zł netto   490,77 zł brutto



## W STANDARDZIE

- » rama z drewna iglastego
- » wypełnienie „plaster miodu”
- » szyba kora biała gr. 4 mm

## OPCJE BEZ DOPŁATY

- » szyby chinchila lub żaluzja
- » tuleje wentylacyjne
- » trzeci zawias do skrzydła przylgowego

## SKRZYDŁO PRZYLGOWE

- » do wyboru: krawędź prosta, ramka przyszybowa płaska, płycina płaskie HDF gr. 4 mm **rys. 1** lub krawędź „karnies”, ramka przyszybowa zaokrąglona, płycina profilowane MDF gr. 19 mm **rys. 2**
- » 2 zawiasy wkręcane koloru srebrnego
- » zamek zasuwkowy na klucz zwykły, blokadę łazienkową, wkładkę patentową lub zamek oszczędnościowy

## SKRZYDŁO BEZPRZYLGOWE ROZWIERNE (dopłata 55 zł netto)

- » krawędź bez przylgi, ramka przyszybowa płaska, płycina płaskie HDF gr. 4 mm **rys. 3**
- » gniazda pod 3 zawiasy wpuszczane W1078 (zawiasy stanowią wyposażenie ościeżnicy)
- » zamek magnetyczny na klucz zwykły, blokadę łazienkową, wkładkę patentową lub zamek oszczędnościowy

## SKRZYDŁO PRZESUWNE

- » krawędź bez przylgi oraz do wyboru: ramka przyszybowa płaska, płycina płaskie HDF gr. 4 mm **rys. 3** lub ramka przyszybowa zaokrąglona, płycina profilowane MDF gr. 19 mm **rys. 4**
- » gniazdo pod zamek hakowy i/lub uchwyty

## OPCJE ZA DOPŁATĄ

- » szyba dekoracyjna MAT DRE, DECORMAT BRĄZ, DECORMAT GRAFIT (dotyczy skrzydła)
 

KANON 20	20 zł	<b>24,60 zł</b>
KANON 30	65 zł	<b>79,95 zł</b>
KANON 40	40 zł	<b>49,20 zł</b>
- » wypełnienie płyta wiórowa otworowa
 

	75 zł	<b>92,25 zł</b>
--	-------	-----------------
- » skrzydła bezprzylgowe rozwiernie
 

	55 zł	<b>67,65 zł</b>
--	-------	-----------------
- » skrzydła „90” i „100”
 

	18 zł	<b>22,14 zł</b>
--	-------	-----------------
- » podcięcie wentylacyjne
 

	20 zł	<b>24,60 zł</b>
--	-------	-----------------
- » kratka wentylacyjna tworzywowa
 

	20 zł	<b>24,60 zł</b>
--	-------	-----------------
- » kratka wentylacyjna aluminiowa
 

	90 zł	<b>110,70 zł</b>
--	-------	------------------
- » listwa przyrykowa drzwi dwuskrzydłowych bezprzylgowych
 

	16 zł	<b>19,68 zł</b>
--	-------	-----------------
- » drzwi dwuskrzydłowe
 

	cena skrzydła x 2	
--	-------------------	--

rys. 1 (TOP)



rys. 2



rys. 3 (TOP)



rys. 4



KANON 10

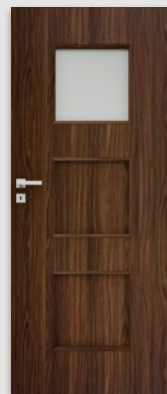

KANON 20

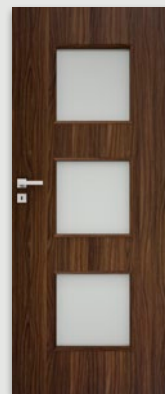

KANON 30

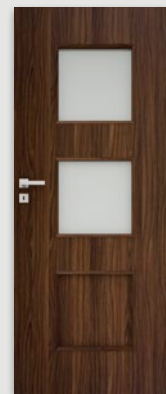

KANON 40



## IDEA 30 - wiąz antracyt

<b>Dekor DRE-Cell 1</b>	biały (struktura)	jesion	buk	olcha	dąb złoty	calvados	wiśnia ciemna	orzech	orzech satyna			
<b>Dekor DRE-Cell 2</b>	biała mat*	sosna biała	wiąz syberyjski	srebrna	dąb piaskowy	dąb bielony ryfla	dąb złoty ryfla	orzech ciemny ryfla	dąb szary ryfla***	wiąz tabac	wiąz antracyt	wenge ciemne
<b>Dekor 3D</b>	wiąz	orzech amerykański	heban	dąb polski 3D								

\* okleina nie występuje w skrzydłach z krawędzią „karnies”

\*\*\* dekor tylko w usłojeniu poziomym

MODEL	Dekor DRE-Cell 1	Dekor DRE-Cell 2	Dekor 3D
IDEA 10-120	301 zł netto   370,23 zł brutto	353 zł netto   434,19 zł brutto	333 zł netto   409,59 zł brutto

## W STANDARDZIE

- » rama z drewna iglastego
- » wypełnienie „plaster miodu”
- » szyba kora biała gr. 4 mm

## OPCJE BEZ DOPŁATY

- » szyby chinchila lub żaluzja
- » tuleje wentylacyjne
- » trzeci zawias do skrzydła przylgowego

## SKRZYDŁO PRZYLGOWE

- » do wyboru: krawędź prosta, ramka przyszybowa płaska, płycina płaskie HDF gr. 4 mm **rys. 1 lub** krawędź „karnies”, ramka przyszybowa zaokrąglona, płycina profilowane MDF gr. 19 mm **rys. 2**
- » 2 zawiasy wkręcane koloru srebrnego
- » zamek zasuwkowy na klucz zwykły, blokadę łazienkową, wkładkę patentową lub zamek oszczędnościowy

## SKRZYDŁO BEZPRZYLGOWE ROZWIERNIE (dopłata 55 zł netto)

- » krawędź bez przylgi, ramka przyszybowa płaska, płycina płaskie HDF gr. 4 mm **rys. 3**
- » gniazda pod 3 zawiasy wpuszczane W1078 (zawiasy stanowią wyposażenie ościeżnicy)
- » zamek magnetyczny na klucz zwykły, blokadę łazienkową, wkładkę patentową lub zamek oszczędnościowy

## SKRZYDŁO PRZESUWNE

- » krawędź bez przylgi oraz do wyboru: ramka przyszybowa płaska, płycina płaskie HDF gr. 4 mm **rys. 3 lub** ramka przyszybowa zaokrąglona, płycina profilowane MDF gr. 19 mm **rys. 4**
- » gniazdo pod zamek hakowy i/lub uchwyty

## OPCJE ZA DOPŁATĄ

- » szyba dekoracyjna MAT DRE, DECORMAT BRĄZ, DECORMAT GRAFIT (dotyczy skrzydła)
 

IDEA 20, 40, 50, 70, 80	10 zł	12,30 zł
IDEA 30, 90, 100, 110, 120	20 zł	24,60 zł
IDEA 60	5 zł	6,15 zł
- » wypełnienie: płyta wiórowa otworowa
 

skrzydła bezprzylgowe rozwiernie	75 zł	92,25 zł
skrzydła „90” i „100”	55 zł	67,65 zł
- » podcięcie wentylacyjne
 

skrzydła „90” i „100”	18 zł	22,14 zł
podcięcie wentylacyjne	20 zł	24,60 zł
- » kratka wentylacyjna tworzywowa
 

skrzydła „90” i „100”	20 zł	24,60 zł
kratka wentylacyjna aluminiowa	90 zł	110,70 zł
- » listwa przemykowa drzwi dwuskrzydłowych
 

bezprzylgowych	16 zł	19,68 zł
----------------	-------	----------
- » drzwi dwuskrzydłowe
 

drzwi dwuskrzydłowe	cena skrzydła x 2	
---------------------	-------------------	--

rys. 1 (TOP)



rys. 2



rys. 3 (TOP)



rys. 4

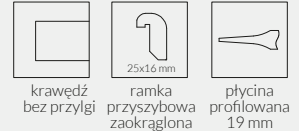

IDEA 10

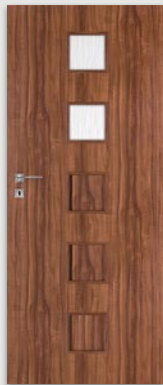

IDEA 20

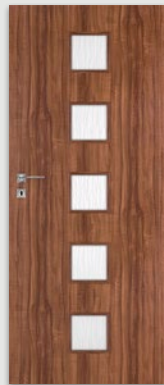

IDEA 30

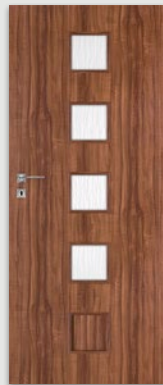

IDEA 40



IDEA 50

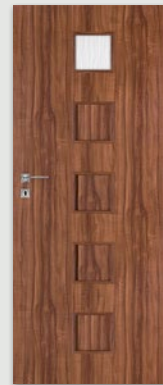

IDEA 60

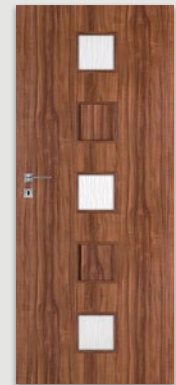

IDEA 70



IDEA 80



IDEA 90



IDEA 100



IDEA 110

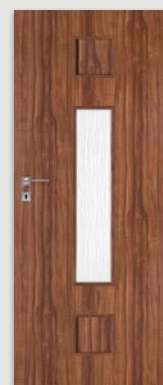

IDEA 120



PLUS 30 - dąb szary ryfla

<b>Dekor DRE-Cell 1</b>	biały (struktura)	jesion	buk	olcha	dąb złoty	calvados	wiśnia ciemna	orzech	orzech satyna			
<b>Dekor DRE-Cell 2</b>	biała mat*	sosna biała	wiąz syberyjski	srebrna	dąb piaskowy	dąb bielony ryfla	dąb złoty ryfla	orzech ciemny ryfla	dąb szary ryfla***	wiąz tabac	wiąz antracyt	wenge ciemne
<b>Dekor 3D</b>	wiąz	orzech amerykański	heban	dąb polski 3D								

\* okleina nie występuje w skrzydłach z krawędzią „karnies”

\*\*\* dekor tylko w usłojeniu poziomym

MODEL	Dekor DRE-Cell 1	Dekor DRE-Cell 2	Dekor 3D
PLUS 10-80	330 zł netto   405,90 zł brutto	378 zł netto   464,94 zł brutto	357 zł netto   439,11 zł brutto

## W STANDARDZIE

- » rama z drewna iglastego
- » wypełnienie „plaster miodu”
- » szyba kora biała gr. 4 mm

## OPCJE BEZ DOPŁATY

- » szyby chinchila lub żaluzja
- » tuleje wentylacyjne
- » trzeci zawias do skrzydła przylgowego

## SKRZYDŁO PRZYLGOWE

- » do wyboru: krawędź prosta, ramka przyszybowa płaska, płyciny płaskie HDF gr. 4 mm **rys. 1** lub krawędź „karnies”, ramka przyszybowa zaokrąglona, płyciny płaskie HDF gr. 4 mm **rys. 2**
- » 2 zawiasy wkręcane koloru srebrnego
- » zamek zasuwkowy na klucz zwykły, blokadę łazienkową, wkładkę patentową lub zamek oszczędnościowy

## SKRZYDŁO BEZPRZYLGOWE ROZWIERNIE (dopłata 55 zł netto)

- » krawędź bez przylgi, ramka przyszybowa płaska, płyciny płaskie HDF gr. 4 mm **rys. 3**
- » gniazda pod 3 zawiasy wpuszczane W1078 (zawiasy stanowią wyposażenie ościeżnicy)
- » zamek magnetyczny na klucz zwykły, blokadę łazienkową, wkładkę patentową lub zamek oszczędnościowy

## SKRZYDŁO PRZESUWNE

- » krawędź bez przylgi, płyciny płaskie HDF gr. 4 mm oraz do wyboru: ramka przyszybowa płaska **rys. 3** lub ramka przyszybowa zaokrąglona **rys. 4**
- » gniazdo pod zamek hakowy i/lub uchwyty

## OPCJE ZA DOPŁATĄ

- » szyba dekoracyjna MAT DRE, DECORMAT BRĄZ, DECORMAT GRAFIT (dotyczy skrzydła)
 

PLUS 20	20 zł	<b>24,60 zł</b>
PLUS 40, 50, 60, 70, 80	40 zł	<b>49,20 zł</b>
PLUS 30	65 zł	<b>79,95 zł</b>
  - » wypełnienie płyta wiórowa otworowa
  - » skrzydła bezprzylgowe rozwiernie
  - » skrzydła „90” i „100”
  - » podcięcie wentylacyjne
  - » kratka wentylacyjna tworzywowa
  - » kratka wentylacyjna aluminiowa
  - » listwa przyrykowa drzwi dwuskrzydłowych bezprzylgowych
  - » drzwi dwuskrzydłowe
- |  |       |                  |
|--|-------|------------------|
|  | 75 zł | <b>92,25 zł</b>  |
|  | 18 zł | <b>22,14 zł</b>  |
|  | 20 zł | <b>24,60 zł</b>  |
|  | 20 zł | <b>24,60 zł</b>  |
|  | 90 zł | <b>110,70 zł</b> |
|  | 16 zł | <b>19,68 zł</b>  |
- cena skrzydła x 2

rys. 1 (TOP)



rys. 2



rys. 3 (TOP)



rys. 4

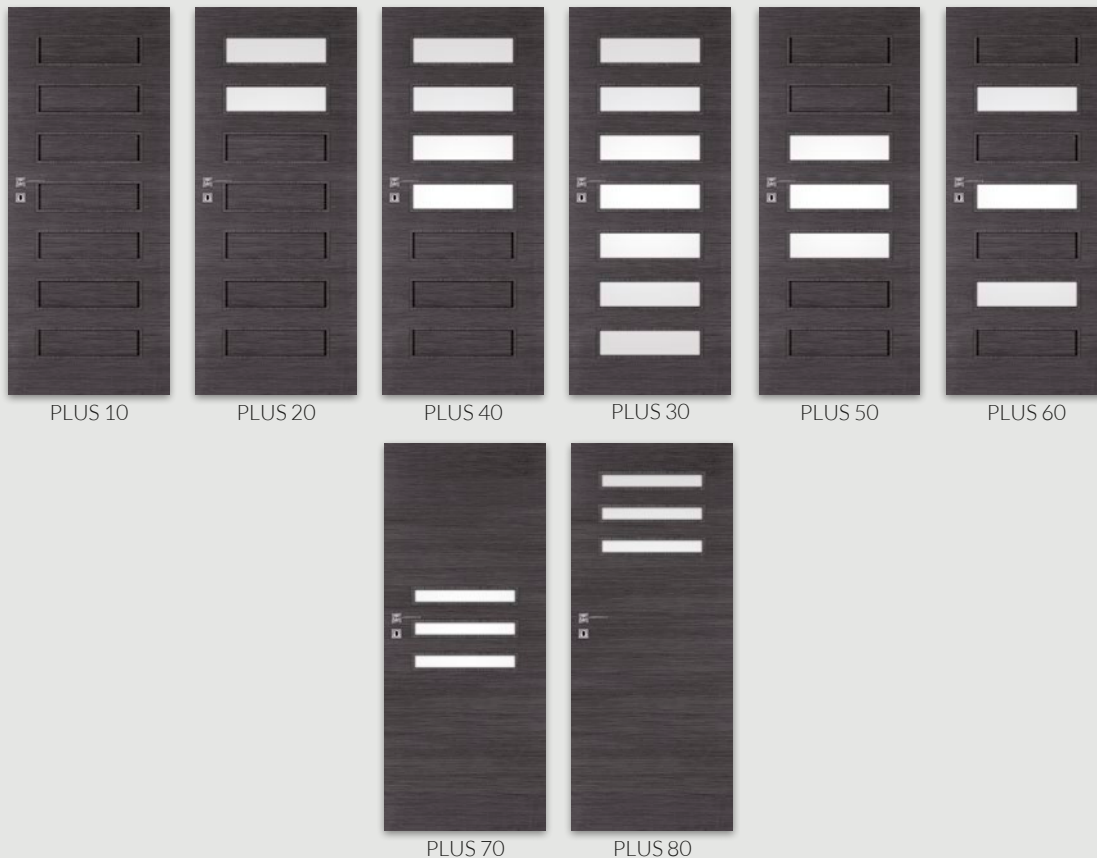



STANDARD 40 i STANDARD 10 - orzech

<b>Dekor DRE-Cell 1</b>	biały (struktura)	jesion	buk	olcha	dąb złoty	calvados	wiśnia ciemna	orzech	orzech satyna			
<b>Dekor DRE-Cell 2</b>	biała mat*	sosna biała	wiąz syberyjski	srebrna	dąb piaskowy	dąb bielony ryfla	dąb złoty ryfla	orzech ciemny ryfla	dąb szary ryfla***	wiąz tabac	wiąz antracyt	wenge ciemne
<b>Dekor 3D</b>	wiąz	orzech amerykański	heban	dąb polski 3D								

\* okleina nie występuje w skrzydłach z krawędzią „karnies”

\*\*\* dekor tylko w ustawieniu poziomym

MODEL	Dekor DRE-Cell 1		Dekor DRE-Cell 2		Dekor 3D	
STANDARD 10	189 zł netto	232,47 zł brutto	219 zł netto	269,37 zł brutto	209 zł netto	257,07 zł brutto
STANDARD 20	218 zł netto	268,14 zł brutto	266 zł netto	327,18 zł brutto	245 zł netto	301,35 zł brutto
STANDARD 20s, 30, 60	235 zł netto	289,05 zł brutto	283 zł netto	348,09 zł brutto	263 zł netto	323,49 zł brutto
STANDARD 30s	308 zł netto	378,84 zł brutto	355 zł netto	436,65 zł brutto	335 zł netto	412,05 zł brutto
STANDARD 40, 40s	250 zł netto	307,50 zł brutto	299 zł netto	367,77 zł brutto	278 zł netto	341,94 zł brutto
STANDARD 50, 50s	240 zł netto	295,20 zł brutto	283 zł netto	348,09 zł brutto	263 zł netto	323,49 zł brutto
BULAJ MDF	350 zł netto	430,50 zł brutto	398 zł netto	489,54 zł brutto	377 zł netto	463,71 zł brutto
BULAJ stalowy	560 zł netto	688,80 zł brutto	608 zł netto	747,84 zł brutto	587 zł netto	722,01 zł brutto

## W STANDARDZIE

- » rama z drewna iglastego
- » wypełnienie „plaster miodłu”
- » szyba kora biała gr. 4 mm

## OPCJE BEZ DOPŁATY

- » szyby chinchila lub żaluzja
- » tuleje wentylacyjne
- » trzeci zawias do skrzydła przylgowego

## SKRZYDŁO PRZYLGOWE

- » do wyboru: krawędź prosta, ramka przyszybowa płaska **rys. 1** lub krawędź „karnies”, ramka przyszybowa zaokrąglona, **rys. 2**
- » 2 zawiasy wkręcane koloru srebrnego
- » zamek zasuwkowy na klucz zwykły, blokadę łazienkową, wkładkę patentową lub zamek oszczędnościowy

## SKRZYDŁO BEZPRZYLGOWE ROZWIERNIE (dopłata 55 zł netto)

- » krawędź bez przyłgi, ramka przyszybowa płaska **rys. 3**
- » gniazda pod 3 zawiasy wpuszczane W1078 (zawiasy stanowią wyposażenie ościeżnicy)
- » zamek magnetyczny na klucz zwykły, blokadę łazienkową, wkładkę patentową lub zamek oszczędnościowy

## SKRZYDŁO PRZESUWNE

- » krawędź bez przyłgi oraz do wyboru: ramka przyszybowa płaska **rys. 3** lub zaokrąglona **rys. 4**
- » gniazdo pod zamek hakowy i/lub uchwyty

## OPCJE ZA DOPŁATĄ

- » szyba dekoracyjna MAT DRE, DECORMAT BRĄZ, DECORMAT GRAFIT (dotyczy skrzydła)
  - STANDARD 20, 20s, 40, 40s, BULAJ MDF 20 zł | **24,60 zł**
  - STANDARD 50, 50s 10 zł | **12,30 zł**
  - STANDARD 30, 30s 65 zł | **79,95 zł**
  - STANDARD 60 40 zł | **49,20 zł**
- » wypełnienie: płyta wiórowa otworowa
  - skrzydła bezprzyłgowe rozwiernie 75 zł | **92,25 zł**
  - skrzydła „90” i „100” 55 zł | **67,65 zł**
  - skrzydła „110” przylgowe (tylko STANDARD 10 36 zł | **44,28 zł**
- » zamek zasuwkowy górny (tylko STANDARD 10 z płytą wiórową otworową i ościeżnicą prostą 15 zł | **18,45 zł**
- » podcięcie wentylacyjne 20 zł | **24,60 zł**
- » kratka wentylacyjna tworzywowa 20 zł | **24,60 zł**
- » kratka wentylacyjna aluminiowa 90 zł | **110,70 zł**
- » listwa przymykowa drzwi dwuskrzydłowych bezprzyłgowych 16 zł | **19,68 zł**
- » drzwi dwuskrzydłowe 16 zł | **19,68 zł**
- » Istnieje możliwość zakupu samego bulaja stalowego w cenie 290 zł | **356,70 zł**

rys. 1



rys. 2

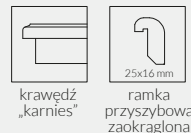

rys. 3

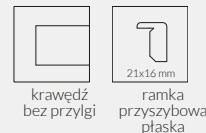

rys. 4

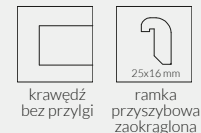

Zamek zasuwkowy górny (tylko STANDARD 10 z płytą wiórową otworową i ościeżnicą prostą)

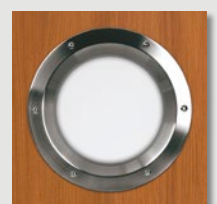

Bulaj stalowy (dostępna wyłącznie szyba matowa lub przezroczysta)

**W STANDARDZIE**

- » wzmocniona rama
- » wypełnienie płyta wiórowa otworowa
- » szyba hartowana gr. 8 mm - decormat

**OPCJE BEZ DOPŁATY**

- » szyba decormat brąz, decormat grafit lub szyba przezroczysta
- » tuleje wentylacyjne

**SKRZYDŁO PRZYLGOWE**

- » krawędź prosta **rys. 1**
- » 3 zawiasy wkręcane koloru srebrnego
- » zamek zasuwkowy na klucz zwykły, blokadę łazienkową, wkładkę patentową lub zamek oszczędnościowy

**SKRZYDŁO BEZPRZYLGOWE ROZWIERNIE RIM 10 i RIM 20 (dopłata 55 zł netto)**

- » krawędź bez przylgi, **rys. 2**
- » gniazda pod 3 zawiasy wpuszczane W1078 (zawiasy stanowią wyposażenie ościeżnicy)
- » zamek magnetyczny na klucz zwykły, blokadę łazienkową, wkładkę patentową lub zamek oszczędnościowy

UWAGA: W kolekcji bezprzylgowej RIM występują tylko modele RIM 10 i RIM 20.

\* tylko przylgowe

UWAGA: Do skrzydeł RIM należy stosować ościeżnice z 3 zawiasami.

UWAGA: Szyby z kolekcji RIM posiadają awers i rewers. Przy wyborze wersji rewers szyba jest obrócona o 180° wokół pionowej osi.

**OPCJE ZA DOPŁATĄ**

- » skrzydło „90° i „100°:
 

RIM 10	25 zł	<b>30,75 zł</b>
RIM 20	30 zł	<b>36,90 zł</b>
RIM 30	45 zł	<b>55,35 zł</b>
- » skrzydła bezprzylgowe rozwiernie
 

	55 zł	<b>67,65 zł</b>
--	-------	-----------------
- » kratka wentylacyjna tworzywowa
 

	20 zł	<b>24,60 zł</b>
--	-------	-----------------
- » kratka wentylacyjna aluminiowa
 

90 zł		<b>110,70 zł</b>
-------	--	------------------
- » podcięcie wentylacyjne
 

20 zł		<b>24,60 zł</b>
-------	--	-----------------

rys. 1



krawędź prosta

rys. 2



krawędź bez przylgi



RIM 10

RIM 20

RIM 30\*

**Dekor DRE-Cell**

biały (struktura)	biała mat	sosna biała	wiąz syberyjski	srebrna	dąb piaskowy	dąb bielony ryfla	jesion	buk	olcha	dąb złoty	dąb złoty ryfla	calvados
wiśnia ciemna	orzech	orzech satyna	orzech ciemny ryfla	dąb szary ryfla***	wiąz tabac	wiąz antracyt	wenge ciemne					

**Dekor 3D**

wiąz	orzech amerykański	heban	dąb polski 3D
------	--------------------	-------	---------------

\*\*\* dekor tylko w ustawieniu poziomym

**MODEL****Dekor DRE-Cell i Dekor 3D**

<b>RIM 10</b>	484 zł netto   <b>595,32 zł brutto</b>
<b>RIM 20</b>	505 zł netto   <b>621,15 zł brutto</b>
<b>RIM 30</b>	530 zł netto   <b>651,90 zł brutto</b>



## W STANDARDZIE

- » rama z drewna iglastego
- » wypełnienie „plaster miodu”
- » szyba kora biała gr. 4 mm

## OPCJE BEZ DOPŁATY

- » szyby chinchila lub żaluzja
- » tuleje wentylacyjne
- » trzeci zawias do skrzydła przylgowego

## OPCJE ZA DOPŁATĄ

- » szyba dekoracyjna MAT DRE, DECORMAT BRĄZ, DECORMAT GRAFIT (dotyczy skrzydła)
  - CLASSIC 20, 20s 20 zł | **24,60 zł**
  - CLASSIC 30, 30s 40 zł | **49,20 zł**
- » wypełnienie: płyta wiórowa otworowa 75 zł | **92,25 zł**
- » skrzydła „90” i „100” 18 zł | **22,14 zł**
- » podcięcie wentylacyjne 20 zł | **24,60 zł**
- » kratka wentylacyjna tworzywowa 20 zł | **24,60 zł**
- » kratka wentylacyjna aluminiowa 90 zł | **110,70 zł**
- » drzwi dwuskrzydłowe cena skrzydła x 2

## SKRZYDŁO PRZYLGOWE

- » krawędź „karnies”, ramka przyszybowa tworzywowa **rys. 1**
- » 2 zawiasy wkręcane koloru srebrnego
- » zamek zasuwkowy na klucz zwykły, blokadę łazienkową, wkładkę patentową lub zamek oszczędnościowy

## SKRZYDŁO PRZESUWNE

- » krawędź bez przylgi, ramka przyszybowa tworzywowa **rys. 2**
- » gniazdo pod zamek hakowy i/lub uchwyty

rys. 1



krawędź „karnies”



ramka przyszybowa tworzywowa

rys. 2



krawędź bez przylgi



ramka przyszybowa tworzywowa



CLASSIC 10

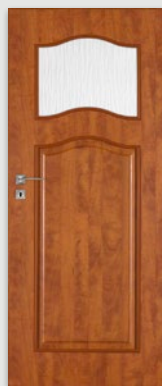

CLASSIC 20



CLASSIC 20s

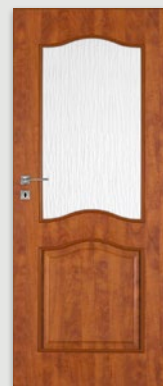

CLASSIC 30

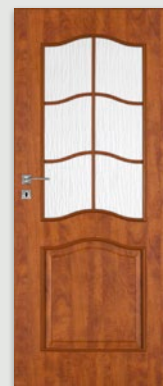

CLASSIC 30s



Dekor DRE-Cell

## MODEL

## Dekor DRE-Cell

CLASSIC 10-30	475 zł netto   <b>584,25 zł brutto</b>
CLASSIC 20s	514 zł netto   <b>632,22 zł brutto</b>
CLASSIC 30s	524 zł netto   <b>644,52 zł brutto</b>



## ARTE 50 - wiąz syberyjski

<b>Dekor DRE-Cell 1</b>	biały (struktura)	jesion	buk	olcha	dąb złoty	calvados	wiśnia ciemna	orzech	orzech satyna
<b>Dekor DRE-Cell 2</b>	sosna biała	wiąz syberyjski	dąb piaskowy	dąb złoty ryfla	orzech ciemny ryfla	wenge ciemne			

MODEL	Dekor DRE-Cell 1	Dekor DRE-Cell 2
ARTE 10-30, 70, 90	333 zł netto   409,59 zł brutto	381 zł netto   468,63 zł brutto
ARTE 40, 50, 80	273 zł netto   335,79 zł brutto	321 zł netto   394,83 zł brutto

## W STANDARDZIE

- » rama z drewna iglastego
- » wypełnienie „plaster miodu”
- » szyba kora biała gr. 4 mm

## OPCJE BEZ DOPLĄTY

- » szyby chinchila lub żaluzja
- » tuleje wentylacyjne
- » trzeci zawias do skrzydła przylgowego

## SKRZYDŁO PRZYLGOWE

- » krawędź „karnies”, ramka przyszybowa zaokrąglona **rys. 1**
- » 2 zawiasy wkręcane koloru srebrnego
- » zamek zasuwkowy na klucz zwykły, blokadę łazienkową, wkładkę patentową lub zamek oszczędnościowy

## SKRZYDŁO PRZESUWNE

- » krawędź bez przyłgi, ramka przyszybowa zaokrąglona **rys. 2**
- » gniazdo pod zamek hakowy i/lub uchwyty

## OPCJE ZA DOPLĄTĄ

- » szyba dekoracyjna MAT DRE, DECORMAT BRĄZ, DECORMAT GRAFIT (dotyczy skrzydła)
 

ARTE 10-30, 90	65 zł		79,95 zł
ARTE 70	40 zł		49,20 zł
ARTE 40, 50	20 zł		24,60 zł
ARTE 80	10 zł		12,30 zł
- » wypełnienie: płyta wiórowa otworowa
 

skrzydła „90” i „100”	75 zł		92,25 zł
	18 zł		22,14 zł
- » podcięcie wentylacyjne
 

	20 zł		24,60 zł
--	-------	--	----------
- » kratka wentylacyjna tworzywowa
 

	20 zł		24,60 zł
--	-------	--	----------
- » kratka wentylacyjna aluminiowa
 

	90 zł		110,70 zł
--	-------	--	-----------
- » drzwi dwuskrzydłowe
 

			cena skrzydła x 2
--	--	--	-------------------

rys. 1

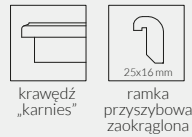

rys. 2



## W STANDARDZIE

- » rama z drewna iglastego
- » wypełnienie „plaster miodu”
- » szyba kora biała gr. 4 mm

## OPCJE BEZ DOPŁATY

- » szyby chinchila lub żaluzja
- » tuleje wentylacyjne
- » trzeci zawias do skrzydła przylgowego

## OPCJE ZA DOPŁATĄ

- » szyba dekoracyjna MAT DRE, DECORMAT BRĄZ, DECORMAT GRAFIT (dotyczy skrzydła)
  - FANO 20, 20s 20 zł | **24,60 zł**
  - FANO 30, 30s 40 zł | **49,20 zł**
- » wypełnienie: płyta wiórowa otworowa 75 zł | **92,25 zł**
- » skrzydła „90” i „100” 18 zł | **22,14 zł**
- » podcięcie wentylacyjne 20 zł | **24,60 zł**
- » kratka wentylacyjna tworzywowa 20 zł | **24,60 zł**
- » kratka wentylacyjna aluminiowa 90 zł | **110,70 zł**
- » drzwi dwuskrzydłowe cena skrzydła x 2

## SKRZYDŁO PRZYLGOWE

- » krawędź „karnies”, ramka przyszybowa zaokrąglona, płycina profilowana MDF gr. 19 mm **rys. 1**
- » 2 zawiasy wkręcane koloru srebrnego
- » zamek zasuwkowy na klucz zwykły, blokadę tążienkową, wkładkę patentową lub zamek oszczędnościowy

## SKRZYDŁO PRZESUWNE

- » krawędź bez przylgi, ramka przyszybowa zaokrąglona, płycina profilowana MDF gr. 19 mm **rys. 2**
- » gniazdo pod zamek hakowy i/lub uchwyty

rys. 1



rys. 2



FANO 10

FANO 20

FANO 20s

FANO 30

FANO 30s

### Dekor DRE-Cell 1

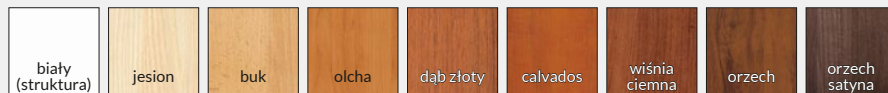

### Dekor DRE-Cell 2

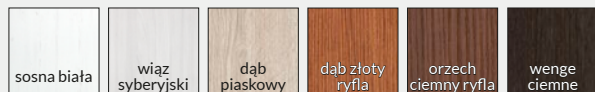

### MODEL

### Dekor DRE-Cell 1

### Dekor DRE-Cell 2

FANO 10-30	339 zł netto   <b>416,97 zł brutto</b>	398 zł netto   <b>489,54 zł brutto</b>
FANO 20s	377 zł netto   <b>463,71 zł brutto</b>	436 zł netto   <b>536,28 zł brutto</b>
FANO 30s	393 zł netto   <b>483,39 zł brutto</b>	452 zł netto   <b>555,96 zł brutto</b>

## W STANDARDZIE

- » rama z drewna iglastego
- » wypełnienie „plaster miodu”
- » szyba kora biała gr. 4 mm

## OPCJE BEZ DOPLĄTY

- » szyby chinchila lub żaluzja
- » tuleje wentylacyjne
- » trzeci zawias do skrzydła przylgowego

## SKRZYDŁO PRZYLGOWE

- » krawędź „karnies”, ramka przyszybowa zaokrąglona **rys. 1**
- » 2 zawiasy wkręcane koloru srebrnego
- » zamek zasuwkowy na klucz zwykły, blokadę łazienkową, wkładkę patentową lub zamek oszczędnościowy

## SKRZYDŁO PRZESUWNE

- » krawędź bez przylgi, ramka przyszybowa zaokrąglona **rys. 2**
- » gniazdo pod zamek hakowy i/lub uchwyty

## OPCJE ZA DOPLĄTĄ

- » szyba dekoracyjna MAT DRE, DECORMAT BRĄZ, DECORMAT GRAFIT (dotyczy skrzydła)
  - LINEA 20, 20s 20 zł | **24,60 zł**
  - LINEA 30, 30s 40 zł | **49,20 zł**
  - 75 zł | **92,25 zł**
- » wypełnienie: płyta wiórowa otworowa
- » zamek zasuwkowy górny (tylko LINEA 10 z płytą wiórową otworową i ościeżnicą prostą)
  - skrzydła „90” i „100” 15 zł | **18,45 zł**
  - 18 zł | **22,14 zł**
  - 20 zł | **24,60 zł**
  - 20 zł | **24,60 zł**
  - 90 zł | **110,70 zł**
- » podcięcie wentylacyjne 20 zł | **24,60 zł**
- » kratka wentylacyjna tworzywowa 20 zł | **24,60 zł**
- » kratka wentylacyjna aluminiowa 20 zł | **24,60 zł**
- » drzwi dwuskrzydłowe 90 zł | **110,70 zł**  
cena skrzydła x 2

rys. 1



rys. 2



Opcjonalnie:  
Zamek zasuwkowy górny  
(tylko LINEA 10  
z płytą wiórową otworową  
i ościeżnicą prostą)



LINEA 10

LINEA 20

LINEA 20s

LINEA 30

LINEA 30s

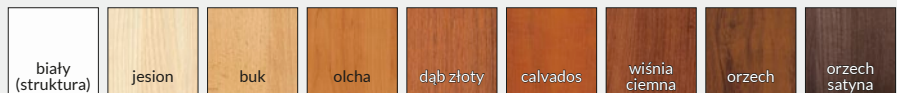

Dekor  
DRE-Cell

MODEL	Dekor DRE-Cell
LINEA 10	240 zł netto   <b>295,20 zł brutto</b>
LINEA 20	289 zł netto   <b>355,47 zł brutto</b>
LINEA 20s	327 zł netto   <b>402,21 zł brutto</b>
LINEA 30	301 zł netto   <b>370,23 zł brutto</b>
LINEA 30s	350 zł netto   <b>430,50 zł brutto</b>

## W STANDARDZIE

- » rama z drewna iglastego
- » wypełnienie „plaster miodu”
- » szyba MAT DRE gr. 4 mm

## OPCJE BEZ DOPŁATY

- » tuleje wentylacyjne
- » trzeci zawias do skrzydła przylgowego

## OPCJE ZA DOPŁATĄ

- » wypełnienie: płyta wiórowa otworowa 75 zł | **92,25 zł**
  - » skrzydła „90” i „100” 18 zł | **22,14 zł**
  - » podcięcie wentylacyjne 20 zł | **24,60 zł**
  - » kratka wentylacyjna tworzywowa 20 zł | **24,60 zł**
  - » kratka wentylacyjna aluminiowa 90 zł | **110,70 zł**
- cena skrzydła x 2

## SKRZYDŁO PRZYLGOWE

- » krawędź „karniesz”, ramka przyszybowa zaokrąglona, płycina profilowane MDF gr. 19 mm **rys. 1**
- » 2 zawiasy wkręcane koloru srebrnego
- » zamek zasuwkowy na klucz zwykły, blokadę łazienkową, wkładkę patentową lub zamek oszczędnościowy

## SKRZYDŁO PRZESUWNE

- » krawędź bez przylgi, ramka przyszybowa zaokrąglona, płycina profilowane MDF gr. 19 mm **rys. 2**
- » gniazdo pod zamek hakowy i/lub uchwyty

rys. 1



rys. 2



SOMO 10

SOMO 20

SOMO 30

Dekor  
DRE-Cell 1

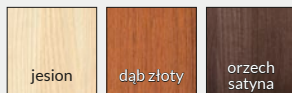

## MODEL

SOMO 10-30

## Dekor DRE-Cell

355 zł netto | **436,65 zł brutto**

## W STANDARDZIE

- » rama z płyty MDF
- » wypełnienie „plaster miodu”
- » płyta HDF lakierowana
- » szyba MAT DRE gr. 4 mm

## OPCJE BEZ DOPŁATY

- » tuleje wentylacyjne
- » trzeci zawias

## OPCJE ZA DOPŁATĄ

- » skrzydło „90” i „100” 12 zł | **14,76 zł**
- » kratka wentylacyjna tworzywowa 20 zł | **24,60 zł**
- » podcięcie wentylacyjne 20 zł | **24,60 zł**

## SKRZYDŁO PRZYLGOWE

- » do wyboru: krawędź „karnies” **rys. 1** lub prosta **rys. 2**
- » ramka przyszybowa zaokrąglona, płycina płaska HDF gr. 4 mm
- » 2 zawiasy wkręcane koloru srebrnego
- » zamek zasuwkowy na klucz zwykły, blokadę łazienkową, wkładkę patentową lub zamek oszczędnościowy

UWAGA: Ze względu na różną technologię wykonania:

- » skrzydła ASCADA - płyta HDF lakierowana
- » ościeżnice, opaski, ćwierćwałki Finish - oklejone folią Finish
- » krawędzie skrzydeł - obrzeża
- » ramki, płyciny płaskie HDF gr. 4 mm oklejone folią Finish.

Występują różnice kolorystyczne między tymi elementami.

rys. 1



rys. 2

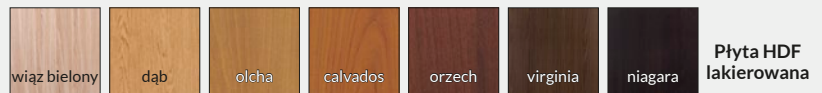
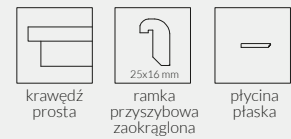

MODEL	Dekor
ASCADA 10-40	221 zł netto   <b>271,83 zł brutto</b>
ASCADA 50	242 zł netto   <b>297,66 zł brutto</b>
ASCADA 60	278 zł netto   <b>341,94 zł brutto</b>

## W STANDARDZIE

- » rama z płyty MDF
- » wypełnienie „plaster miodu”
- » płyta HDF lakierowana
- » szyba KORA BIAŁA gr. 4 mm

## OPCJE BEZ DOPŁATY

- » szyby chinchila
- » tuleje wentylacyjne
- » trzeci zawias

## OPCJE ZA DOPŁATĄ

- » szyba dekoracyjna MAT DRE (dotyczy skrzydła)
  - LACK 20, 20s, 40, 40s 20 zł | **24,60 zł**
  - LACK 30, 30s 40 zł | **49,20 zł**
  - LACK 50, 50s 10 zł | **12,30 zł**
- » wypełnienie: płyta wiórowa otworowa LACK 10 75 zł | **92,25 zł**
- » skrzydła „90” i „100” 12 zł | **14,76 zł**
- » zamek zasuwkowy górny (tylko LACK 10 z płytą wiórową otworową i ościeżnicą prostą) 15 zł | **18,45 zł**
- » kratka wentylacyjna tworzywowa 20 zł | **24,60 zł**
- » podcięcie wentylacyjne 20 zł | **24,60 zł**

## SKRZYDŁO PRZYLGOWE

- » do wyboru: krawędź „karniesz” **rys. 1** lub prosta **rys. 2**
- » ramka przyszybowa zaokrąglona (Lack 20, 30, 40, 40s, 50, 50s) lub ramka przyszybowa tworzywowa (Lack 20s, 30s)
- » 2 zawiasy wkręcane koloru srebrnego
- » zamek zasuwkowy na klucz zwykły, blokadę łazienkową, wkładkę patentową lub zamek oszczędnościowy

rys. 1



rys. 2



UWAGA: Ze względu na różną technologię wykonania:

- » skrzydła LACK - płyta HDF lakierowana
- » ościeżnice, opaski, ćwierćwałki Finish - oklejone folią Finish
- » krawędzie skrzydeł - obrzeża

występują różnice kolorystyczne między tymi elementami.



LACK 10

LACK 20

LACK 20s

LACK 30

LACK 30s

Płyta HDF lakierowana



## MODEL

## Dekor

LACK 10	116 zł netto   <b>142,68 zł brutto</b>
LACK 20	188 zł netto   <b>231,24 zł brutto</b>
LACK 20s, 30	211 zł netto   <b>259,53 zł brutto</b>
LACK 30s	236 zł netto   <b>290,28 zł brutto</b>



Opcjonalnie:



Zamek zasuwkowy górny  
tylko LACK 10 z płytą wiórowo otworową i  
ościeżnicą prostą

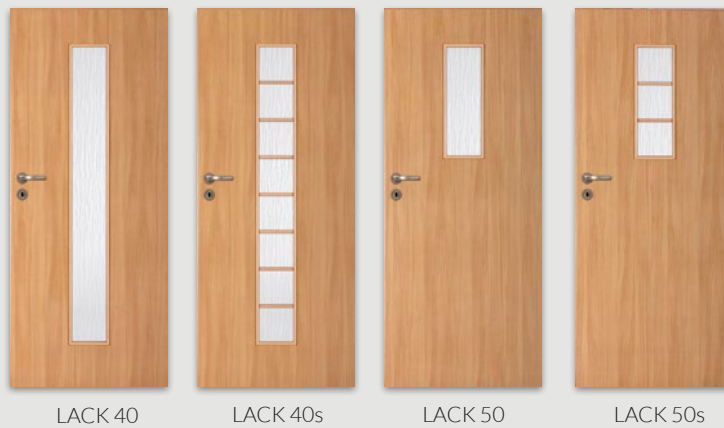

LACK 40

LACK 40s

LACK 50

LACK 50s

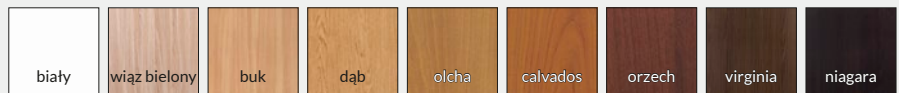

biały

wiąz bielony

buk

dąb

olcha

calvados

orzech

virginia

niagara

Płyta HDF  
lakierowana

**MODEL**

**Dekor**

LACK 40-40s

240 zł netto | 295,20 zł brutto

LACK 50-50s

216 zł netto | 265,68 zł brutto

# ENTER/SOLID

SKRZYDŁA DRZWIOWE PRZYLGOWE  
wewnętrzne wejściowe



## W STANDARDZIE

- » rama z płyty MDF wzmocniona dwoma płaskownikami stalowymi
- » wypełnienie płytą wiórowa otworowa
- » płyta zewnętrzna HDF płaska bądź z frezem dekoracyjnym.
- » 3 zawiasy wkręcane koloru srebrnego
- » krawędź prosta **rys. 1**

## SKRZYDŁO PRZYLGOWE ENTER:

- » zamek zasuwkowy dolny na wkładkę patentową
- » zamek zasuwkowy górny na wkładkę patentową

## SKRZYDŁO PRZYLGOWE SOLID

- » zamek listwowy wielopunktowy klasy „C”
- » zawiasy wzmocnione ryglami antywyważeniowymi

UWAGA: Odpowiedniki kolorów

W0118 - BIAŁY

U708\_ST15 - SZARY JASNY; NCS=S2000-N; RAL=7047;

PANTONE=420 C

U963\_ST15 - SZARY CIEMNY; NCS=S7500-N; RAL=7024;

PANTONE=426 U

rys. 1



krawędź  
prosta

## ZASTOSOWANIE

Drzwi ENTER i SOLID mają zastosowanie jako drzwi wewnętrzne wejściowe w budownictwie mieszkaniowym i użyteczności publicznej.

Zalecamy do skrzydeł kolekcji ENTER/SOLID ościeżnicę prostą ENTER/SOLID lub ościeżnicę metalową.

## KONSTRUKCJA

Rama skrzydła wykonana z płyty MDF dodatkowo wzmocniona dwoma płaskownikami stalowymi. Wypełnienie – płyta wiórowa otworowa. Skrzydło ma podwyższoną izolacyjność akustyczną (Rw=32dB) z ościeżnicą prostą ENTER/SOLID z uszczelką opadającą oraz podwyższoną izolacyjność akustyczną (Rw=27dB) z ościeżnicą prostą ENTER/SOLID z progiem stalowym, albo z ościeżnicą metalową z uszczelką opadającą lub progiem stalowym. Płyta zewnętrzna HDF uszlachetniona okleiną DRE-Cell Decor - wykończenie płaskie bądź z frezem dekoracyjnym.

Dla modeli Enter/Solid 0 dostępny również laminat CPL 0,7-0,8 mm - w celu złożenia zamówienia prosimy o kontakt z Działem Obsługi Klienta.



ENTER/SOLID 0

ENTER/SOLID 1

ENTER/SOLID 2

ENTER/SOLID 3

ENTER/SOLID 4

ENTER/SOLID 5

Dekor DRE-Cell 1	biały (struktura)	jesion	buk	olcha	dąb złoty	calvados	wiśnia ciemna	orzech	orzech satyna	Dekor DRE-Cell 2	biała mat	srebrna
	Dekor DRE-Cell 3	sosna biała	wiąz syberyjski	dąb piaskowy	dąb bielony ryfla	dąb złoty ryfla	orzech ciemny ryfla	dąb szary ryfla***	wiąz tabac		wiąz antracyt	wenge ciemne
Dekor 3D	wiąz	orzech amerykański	heban	dąb polski 3D								
Laminat CPL	biały	biel szlachetna VVF7206	szary jasny	szary ciemny	akacja	miodowy dąb	kasztan	dąb gray	dąb walijski	orzech	orzech celini	

\*\*\* dekor tylko w ułożeniu poziomym

MODEL	Dekor DRE-Cell 1	Dekor DRE-Cell 2, Dekor 3D, Laminat CPL 0,15-0,20 mm	Dekor DRE-Cell 3
ENTER 0	327 zł netto   402,21 zł brutto	355 zł netto   436,65 zł brutto	355 zł netto   436,65 zł brutto
ENTER 1-5	503 zł netto   618,69 zł brutto	-	529 zł netto   650,67 zł brutto
SOLID 0	503 zł netto   618,69 zł brutto	529 zł netto   650,67 zł brutto	529 zł netto   650,67 zł brutto
SOLID 1-5	677 zł netto   832,71 zł brutto	-	706 zł netto   868,38 zł brutto

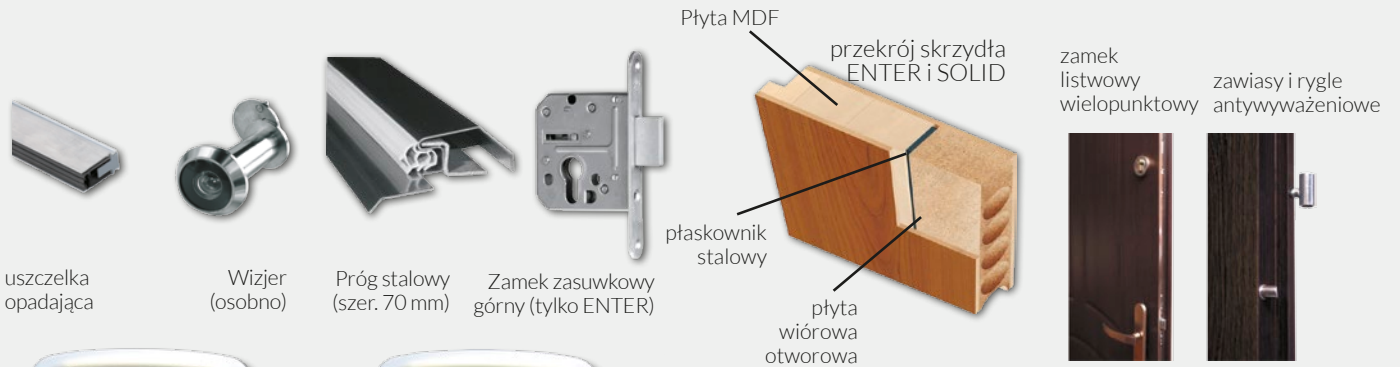

### OPCJE ZA DOPŁATĄ

» Wizjer – dołączony osobno	12 zł	<b>14,76 zł</b>
» Wizjer cyfrowy DDS1 - dołączony osobno	255 zł	<b>313,65 zł</b>
» Wizjer cyfrowy DDS2 - dołączony osobno	345 zł	<b>424,35 zł</b>
» próg ze stali nierdzewnej – szer. 70 mm	65 zł	<b>79,95 zł</b>
» rezygnacja z drugiego zamka	-5 zł	<b>-6,15 zł</b>
» uszczelka opadająca	140 zł	<b>172,20 zł</b>



ENTER/SOLID 6    ENTER/SOLID 7    ENTER/SOLID 8    ENTER/SOLID 9    ENTER/SOLID 10    ENTER/SOLID 11

	biały (struktura)	jesion	buk	olcha	dąb złoty	calvados	wiśnia ciemna	orzech	orzech satyna	<b>Dekor DRE-Cell 1</b>
sosna biała	wiąz syberyjski	dąb piaskowy	dąb bielony ryfla	dąb złoty ryfla	orzech ciemny ryfla	dąb szary ryfla***	wiąz tabac	wiąz antracyt	wenge ciemne	<b>Dekor DRE-Cell 3</b>

\*\*\* dekor tylko w ustawieniu poziomym

MODEL	Dekor DRE-Cell 1	Dekor DRE-Cell 3
ENTER 6-11	503 zł netto   <b>618,69 zł brutto</b>	529 zł netto   <b>650,67 zł brutto</b>
SOLID 6-11	677 zł netto   <b>832,71 zł brutto</b>	706 zł netto   <b>868,38 zł brutto</b>

# ENTER/SOLID

SKRZYDŁA DRZWIOWE PRZYLGOWE  
wewnętrzne wejściowe



## W STANDARDZIE

- » rama z płyty MDF wzmocniona dwoma płaskownikami stalowymi
- » wypełnienie płytą wiórową otworowa
- » płyta zewnętrzna HDF płaska bądź z frezem dekoracyjnym.
- » 3 zawiasy wkręcane koloru srebrnego
- » krawędź prosta **rys. 1**

## SKRZYDŁO PRZYLGOWE ENTER:

- » zamek zasuwkowy dolny na wkładkę patentową
- » zamek zasuwkowy górny na wkładkę patentową

## SKRZYDŁO PRZYLGOWE SOLID

- » zamek listwowy wielopunktowy klasy „C”
- » zawiasy wzmocnione ryglami antywyważeniowymi

## ZASTOSOWANIE

Drzwi ENTER i SOLID mają zastosowanie jako drzwi wewnętrzne wejściowe w budownictwie mieszkaniowym i użyteczności publicznej.

Zalecamy do skrzydeł kolekcji ENTER/SOLID ościeżnicę prostą ENTER/SOLID lub ościeżnicę metalową.

## KONSTRUKCJA

Rama skrzydła wykonana z płyty MDF dodatkowo wzmocniona dwoma płaskownikami stalowymi. Wypełnienie – płyta wiórowa otworowa. Skrzydło ma podwyższoną izolacyjność akustyczną (Rw=32dB) z ościeżnicą prostą ENTER/SOLID z uszczelką opadającą oraz podwyższoną izolacyjność akustyczną (Rw=27dB) z ościeżnicą prostą ENTER/SOLID z progim stalowym, albo z ościeżnicą metalową z uszczelką opadającą lub progim stalowym. Płyta zewnętrzna HDF uszlachetniona okleiną DRE-Cell Decor - wykończenie płaskie bądź z frezem dekoracyjnym.

rys. 1



krawędź prosta



ENTER/SOLID 12 ENTER/SOLID 13 ENTER/SOLID 14 ENTER/SOLID 15 ENTER/SOLID 16 ENTER/SOLID 17

### Dekor DRE-Cell 1

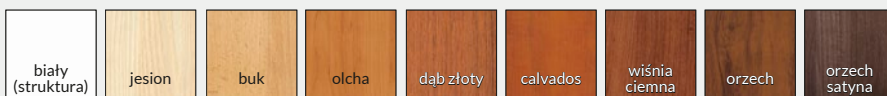

### Dekor DRE-Cell 3



## MODEL

## Dekor DRE-Cell 1

## Dekor DRE-Cell 3

ENTER 12-17

503 zł netto | 618,69 zł brutto

529 zł netto | 650,67 zł brutto

SOLID 12-17

677 zł netto | 832,71 zł brutto

706 zł netto | 868,38 zł brutto



\* W modelach 19 i 20 okładzina sklejana jest w pasy o zmiennym ustojeniu.

\*\* W modelach 21-23 wykonane są wstawki aluminiowe o szerokości 8 mm umiejscowione w jednej płaszczyźnie z powierzchnią drzwi



Dekor DRE-Cell 1	biały (struktura)	jesion	buk	olcha	dąb złoty	calvados	wiśnia ciemna	orzech	orzech satyna	Dekor DRE-Cell 2	biała mat	srebrna
	Dekor DRE-Cell 3	sosna biała	wiąz syberyjski	dąb piaskowy	dąb bielony ryfla	dąb złoty ryfla	orzech ciemny ryfla	dąb szary ryfla***	wiąz tabac		wiąz antracyt	wenge ciemne
Dekor 3D	wiąz	orzech amerykański	heban	dąb polski 3D	*** dekor tylko w ustojeniu poziomym							
Laminat CPL	biały	biel szlachetna VVF7206	szary jasny	szary ciemny	akacja	miodowy dąb	kasztan	dąb gray	dąb walijski	orzech	orzech celini	

MODEL	Dekor DRE-Cell 1	Dekor DRE-Cell 2, Dekor 3D, Laminat CPL 0,15-0,20 mm	Dekor DRE-Cell 3
ENTER 18-20	503 zł netto   618,69 zł brutto	-	529 zł netto   650,67 zł brutto
ENTER 21-23	427 zł netto   525,21 zł brutto	455 zł netto   559,65 zł brutto	455 zł netto   559,65 zł brutto
SOLID 18-20	677 zł netto   832,71 zł brutto	-	706 zł netto   868,38 zł brutto
SOLID 21-23	603 zł netto   741,69 zł brutto	629 zł netto   773,67 zł brutto	629 zł netto   773,67 zł brutto

# STANDARD CPL

SKRZYDŁA DRZWIOWE PRZYLGOWE  
wewnętrzne wewnętrzzłokalowe



## W STANDARDZIE

- » rama z drewna iglastego
- » wypełnienie „plaster miodu”
- » szyba kora biała gr. 4 mm
- » laminat CPL gr. 0,15 - 0,2 mm lub 0,7 - 0,8 mm

## OPCJE BEZ DOPŁATY

- » szyby chinchila lub żaluzja
- » tuleje wentylacyjne
- » trzeci zawias

rys. 1



krawędź prosta



ramka przyszybowa zaokrąglona

## SKRZYDŁO PRZYLGOWE

- » krawędź prosta oklejona obrzeżem **rys. 1**
- » 2 zawiasy wkręcane koloru srebrnego
- » zamek zasuwkowy na klucz zwykły, blokadę tążeniową, wkładkę patentową lub zamek oszczędnościowy

UWAGA: Odpowiedniki kolorów

W0118 - BIAŁY

U708\_ST15 - SZARY JASNY; NCS=S2000-N; RAL=7047;

PANTONE=420 C

U963\_ST15 - SZARY CIEMNY; NCS=S7500-N; RAL=7024;

PANTONE=426 U

## OPCJE ZA DOPŁATĄ

- » szyba dekoracyjna MAT DRE, DECORMAT BRĄZ, DECORMAT GRAFIT (dotyczy skrzydła)
  - STANDARD 20, BULAJ MDF 20 zł | **24,60 zł**
  - STANDARD 60 40 zł | **49,20 zł**
- » wypełnienie płyta wiórowa otworowa 75 zł | **92,25 zł**
- » skrzydła „90” i „100” 18 zł | **22,14 zł**
- » skrzydła „110” (tylko STANDARD 10) 36 zł | **44,28 zł**
- » zamek zasuwkowy górny (tylko STANDARD 10 z płytą wiórową otworową i ościeżnicą prostą) 15 zł | **18,45 zł**
- » kratka wentylacyjna tworzywowa 20 zł | **24,60 zł**
- » kratka wentylacyjna aluminiowa 90 zł | **110,70 zł**
- » podcięcie wentylacyjne 20 zł | **24,60 zł**
- » drzwi dwuskrzydłowe
- » Istnieje możliwość zakupu samego bulaja stalowego w cenie 290 zł | **356,70 zł**

**Dostępny również laminat CPL 0,7-0,8 mm - w celu złożenia zamówienia prosimy o kontakt z Działem Obsługi Klienta.**



Zamek zasuwkowy górny (tylko STANDARD 10 z płytą wiórową otworową i ościeżnicą prostą)



Bulaj stalowy (dostępna wyłącznie szyba matowa lub przezroczysta)



STANDARD 10

STANDARD 20

STANDARD 60

BULAJ MDF

BULAJ stalowy

Laminat CPL

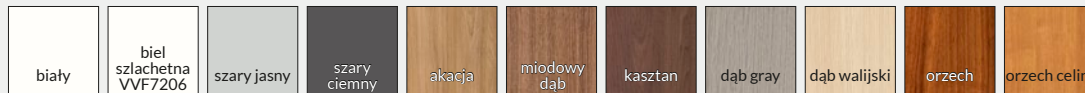

## MODEL

## Laminat CPL 0,15-0,20 mm

STANDARD 10 263 zł netto | **323,49 zł brutto**

STANDARD 20 331 zł netto | **407,13 zł brutto**

STANDARD 60 351 zł netto | **431,73 zł brutto**

BULAJ MDF 478 zł netto | **587,94 zł brutto**

BULAJ stalowy 688 zł netto | **846,24 zł brutto**

## W STANDARDZIE

- » rama z drewna iglastego
- » wypełnienie „plaster miodu”

## OPCJE BEZ DOPŁATY

- » tuleje wentylacyjne

## SKRZYDŁO PRZYLGOWE

- » krawędź prosta **rys. 1**
- » 3 zawiasy wkręcane koloru srebrnego
- » zamek zasuwkowy na klucz zwykły, blokadę tążienkową, wkładkę patentową lub zamek oszczędnościowy

## SKRZYDŁO BEZPRZYLGOWE ROZWIERNIE (dopłata 55 zł netto)

- » krawędź bez przylgi **rys. 2**
- » gniazda pod 3 zawiasy wpuszczane W1078 (zawiasy stanowią wyposażenie ościeżnicy)
- » zamek magnetyczny na klucz zwykły, blokadę tążienkową, wkładkę patentową lub zamek oszczędnościowy



## OPCJE ZA DOPŁATĄ

- » wypełnienie:
  - płyta wiórowa otworowa (1983) 75 zł | **92,25 zł**
  - płyta wiórowa otworowa (2110 i 2240) 90 zł | **110,70 zł**
- » skrzydła „90” i „100” (1983) 18 zł | **22,18 zł**
- » skrzydła „90” i „100” (2110 i 2240) 36 zł | **44,28 zł**
- » skrzydła bezprzylgowe rozwierne 55 zł | **67,65 zł**
- » podcięcie wentylacyjne 20 zł | **24,60 zł**
- » kratka wentylacyjna tworzywowa 20 zł | **24,60 zł**
- » kratka wentylacyjna aluminiowa 90 zł | **110,70 zł**
- » listwa przyrymowa drzwi dwuskrzydłowych bezprzylgowych 16 zł | **19,68 zł**
- » drzwi dwuskrzydłowe cena skrzydła x 2

Dostępny również laminat CPL 0,7-0,8 mm - w celu złożenia zamówienia prosimy o kontakt z Działem Obsługi Klienta.

Skrzydła w zależności od wybranego wariantu posiadają wysokość 1983mm, 2110mm lub 2240mm - dedykowane są do ościeżnic z trzema zawiasami, w odpowiednich wariantach wysokości.

UWAGA: Odpowiedniki kolorów  
W0118 - BIAŁY  
U708\_ST15 - SZARY JASNY; NCS=S2000-N; RAL=7047;  
PANTONE=420 C  
U963\_ST15 - SZARY CIEMNY; NCS=S7500-N; RAL=7024;  
PANTONE=426 U



*** dekor tylko w ustojeniu poziomym												
			biały (struktura)	jesion	buk	olcha	dąb złoty	calvados	wiśnia ciemna	orzech	orzech satyna	Dekor DRE-Cell 1
biała mat	sosna biała	wiąz syberyjski	srebrna	dąb piaskowy	dąb bielony ryfla	dąb złoty ryfla	orzech ciemny ryfla	dąb szary ryfla**	wiąz tabac	wiąz antracyt	wenge ciemne	Dekor DRE-Cell 2
	biały	biel szlachetna VVF7206	szary jasny	szary ciemny	akacja	miodowy dąb	kasztan	dąb gray	dąb walijski	orzech	orzech celini	Laminat CPL

MODEL	Dekor DRE-Cell 1	Dekor DRE-Cell 2	Laminat CPL 0,15-0,20 mm
198 STANDARD 10	189 zł netto   <b>232,47 zł brutto</b>	219 zł netto   <b>269,37 zł brutto</b>	263 zł netto   <b>323,49 zł brutto</b>
211 STANDARD 10	230 zł netto   <b>282,90 zł brutto</b>	274 zł netto   <b>337,02 zł brutto</b>	321 zł netto   <b>394,83 zł brutto</b>
224 STANDARD 10	230 zł netto   <b>282,90 zł brutto</b>	274 zł netto   <b>337,02 zł brutto</b>	321 zł netto   <b>394,83 zł brutto</b>

# MODERN

SKRZYDŁA DRZWIOWE PRZYLGOWE I BEZPRZYLGOWE O ZMIENNYCH WYSOKOŚCIACH  
wewnętrzne wewnętrzne



## W STANDARDZIE

- » rama z drewna iglastego
- » wypełnienie „plaster miodu”
- » szyba kora biała gr. 4 mm

## OPCJE BEZ DOPLĄTY

- » szyby chinchila lub żaluzja
- » tuleje wentylacyjne

## SKRZYDŁO PRZYLGOWE

- » krawędź prosta, ramka przyszybowa płaska (w laminacie CPL - zaokrąglona), płyciny płaskie HDF gr. 4 mm **rys. 1**
- » 3 zawiasy wkręcane koloru srebrnego
- » zamek zasuwkowy na klucz zwykły, blokadę łazienkową, wkładkę patentową lub zamek oszczędnościowy

## SKRZYDŁO BEZPRZYLGOWE ROZWIERNIE (dopłata 55 zł netto)

- » - krawędź bez przylgi, ramka przyszybowa płaska (w laminacie CPL - zaokrąglona), płyciny płaskie HDF gr. 4 mm **rys. 2**
- » gniazda pod 3 zawiasy wpuszczane W1078 (zawiasy stanowią wyposażenie ościeżnicy)
- » zamek magnetyczny na klucz zwykły, blokadę łazienkową, wkładkę patentową lub zamek oszczędnościowy

UWAGA: Odpowiedniki kolorów

W0118 - BIAŁY

U708\_ST15 - SZARY JASNY; NCS=S2000-N; RAL=7047;

PANTONE=420 C

U963\_ST15 - SZARY CIEMNY; NCS=S7500-N; RAL=7024;

PANTONE=426 U

## OPCJE ZA DOPLĄTĄ

- » szyba dekoracyjna MAT DRE, DECORMAT BRĄZ, DECORMAT GRAFIT (dotyczy skrzydła)
  - MODERN 20 20 zł | **24,60 zł**
  - MODERN 30 65 zł | **79,95 zł**
  - MODERN 40 40 zł | **49,20 zł**
  - MODERN 50 30 zł | **36,90 zł**
- » wypełnienie:
  - plyta wiórowa otworowa (1983 i 2043) 75 zł | **92,25 zł**
  - plyta wiórowa otworowa (2110 i 2240) 90 zł | **110,70 zł**
- » skrzydła „90” i „100” (1983 i 2043) 18 zł | **22,18 zł**
- » skrzydła „90” i „100” (2110 i 2240) 36 zł | **44,28 zł**
- » skrzydła bezprzylgowe rozwierne 55 zł | **67,65 zł**
- » podcięcie wentylacyjne 20 zł | **24,60 zł**
- » kratka wentylacyjna tworzywowa 20 zł | **24,60 zł**
- » kratka wentylacyjna aluminiowa 90 zł | **110,70 zł**
- » listwa przymykowa drzwi dwuskrzydłowych bezprzylgowych 16 zł | **19,68 zł**
- » drzwi dwuskrzydłowe cena skrzydła x 2

UWAGA: Zmienne wysokości występują w całej kolekcji MODERN.

Skrzydła w zależności od wybranego wariantu posiadają wysokość 1983 mm, 2043 mm, 2110 mm lub 2240 mm - dedykowane są do ościeżnic z trzema zawiasami, w odpowiednich wariantach wysokości.

rys. 1



krawędź prosta



ramka przyszybowa płaska



ramka przyszybowa zaokrąglona (CPL)



płycina płaska

rys. 2



krawędź bez przylgi



ramka przyszybowa płaska



ramka przyszybowa zaokrąglona (CPL)



płycina płaska



198 MODERN 30

standardowa wysokość

211 MODERN 30

224 MODERN 30

Dekor DRE-Cell 1	biały (struktura)	jesion	buk	olcha	dąb złoty	calvados	wiśnia ciemna	orzech	orzech satyna	*** dekor tylko w ustawieniu poziomym		
Dekor DRE-Cell 2	biała mat*	sosna biała	wiąz syberyjski	srebrna	dąb piaskowy	dąb bielony ryfla	dąb złoty ryfla	orzech ciemny ryfla	dąb szary ryfla***	wiąz tabac	wiąz antracyt	wenge ciemne
Laminat CPL	biały	biel szlachetna VVF7206	szary jasny	szary ciemny	akacja	miodowy dąb	kasztan	dąb gray	dąb walijski	orzech	orzech celini	

MODEL	Dekor DRE-Cell 1	Dekor DRE-Cell 2	Laminat CPL 0,15-0,20 mm
198 MODERN 10-50	376 zł netto   <b>462,48 zł brutto</b>	436 zł netto   <b>536,28 zł brutto</b>	521 zł netto   <b>640,83 zł brutto</b>
MODERN 10-50	-	-	521 zł netto   <b>640,83 zł brutto</b>
211 MODERN 10-50	414 zł netto   <b>509,22 zł brutto</b>	487 zł netto   <b>599,01 zł brutto</b>	578 zł netto   <b>710,94 zł brutto</b>
224 MODERN 10-50	414 zł netto   <b>509,22 zł brutto</b>	487 zł netto   <b>599,01 zł brutto</b>	578 zł netto   <b>710,94 zł brutto</b>



## W STANDARDZIE

- » rama z drewna iglastego
- » wypełnienie „plaster miodu”
- » szyba kora biała gr. 4 mm

## OPCJE BEZ DOPLĄTY

- » szyby chinchila lub żaluzji
- » tuleje wentylacyjne

## SKRZYDŁO PRZYLGOWE

- » krawędź prosta, ramka przyszybowa płaska (w laminacie CPL - zaokrąglona), płyciny płaskie HDF gr. 4 mm **rys. 1**
- » 3 zawiasy wkręcane koloru srebrnego
- » zamek zasuwkowy na klucz zwykły, blokadę łazienkową, wkładkę patentową lub zamek oszczędnościowy

## SKRZYDŁO BEZPRZYLGOWE ROZWIERNE (dopłata 55 zł netto)

- » krawędź bez przyłgi, ramka przyszybowa płaska (w laminacie CPL - zaokrąglona), płyciny płaskie HDF gr. 4 mm **rys. 2**
- » gniazda pod 3 zawiasy wpuszczane W1078 (zawiasy stanowią wyposażenie ościeżnicy)
- » zamek magnetyczny na klucz zwykły, blokadę łazienkową, wkładkę patentową lub zamek oszczędnościowy

UWAGA: Odpowiedniki kolorów

W0118 - BIAŁY

U708\_ST15 - SZARY JASNY; NCS=S2000-N; RAL=7047;

PANTONE=420 C

U963\_ST15 - SZARY CIEMNY; NCS=S7500-N; RAL=7024;

PANTONE=426 U

## OPCJE ZA DOPLĄTĄ

- » szyba dekoracyjna MAT DRE, DECORMAT BRĄZ, DECORMAT GRAFIT (dotyczy skrzydła)
  - PLUS 20 20 zł | **24,60 zł**
  - PLUS 40, 50, 60, 70, 80 40 zł | **49,20 zł**
  - PLUS 30 65 zł | **79,95 zł**
- » wypełnienie:
  - płyta wiórowa otworowa (1983 i 2043) 75 zł | **92,25 zł**
  - płyta wiórowa otworowa (2110 i 2240) 90 zł | **110,70 zł**
- » skrzydła „90” i „100” (1983 i 2043) 18 zł | **22,18 zł**
- » skrzydła „90” i „100” (2110 i 2240) 36 zł | **44,28 zł**
- » skrzydła bezprzyłgowe rozwiernie 55 zł | **67,65 zł**
- » podcięcie wentylacyjne 20 zł | **24,60 zł**
- » kratka wentylacyjna tworzywowa 20 zł | **24,60 zł**
- » kratka wentylacyjna aluminiowa 90 zł | **110,70 zł**
- » listwa przymykowa drzwi dwuskrzydłowych bezprzyłgowych 16 zł | **19,68 zł**
- » drzwi dwuskrzydłowe cena skrzydła x 2

UWAGA: Zmienne wysokości występują w całej kolekcji PLUS.

Skrzydła w zależności od wybranego wariantu posiadają wysokość 1983 mm, 2043 mm, 2110 mm lub 2240 mm - dedykowane są do ościeżnic z trzema zawiasami, w odpowiednich wariantach wysokości.

rys. 1



krawędź prosta



ramka przyszybowa płaska



ramka przyszybowa zaokrąglona (CPL)



płytkina płaska

rys. 2



krawędź bez przyłgi



ramka przyszybowa płaska



ramka przyszybowa zaokrąglona (CPL)



płytkina płaska



198 PLUS 30

standardowa wysokość

211 PLUS 30

224 PLUS 30

\*\*\* dekor tylko w ułożeniu poziomym

Dekor DRE-Cell 1											Dekor DRE-Cell 2	Laminat CPL																	
biała mat	sosna biała	wiąz syberyjski	srebrna	dąb piaskowy	dąb bielony ryfla	dąb złoty ryfla	orzech ciemny ryfla	dąb szary ryfla***	wiąz tabac	wiąz antracyt	wenge ciemne	biały	biały (struktura)	jesion	buk	oicha	dąb złoty	calvados	wiśnia ciemna	orzech	orzech satyna	orzech ciemny	akacja	miodowy dąb	kasztan	dąb gray	dąb walijski	orzech	orzech celini

MODEL	Dekor DRE-Cell 1	Dekor DRE-Cell 2	Laminat CPL 0,15-0,20 mm
198 PLUS 10-80	330 zł netto   <b>405,90 zł brutto</b>	378 zł netto   <b>464,94 zł brutto</b>	457 zł netto   <b>562,11 zł brutto</b>
PLUS 10-80	-	-	457 zł netto   <b>562,11 zł brutto</b>
211 PLUS 10-80	368 zł netto   <b>452,64 zł brutto</b>	430 zł netto   <b>528,90 zł brutto</b>	514 zł netto   <b>632,22 zł brutto</b>
224 PLUS 10-80	368 zł netto   <b>452,64 zł brutto</b>	430 zł netto   <b>528,90 zł brutto</b>	514 zł netto   <b>632,22 zł brutto</b>



## VETRO natura A13 - dąb bielony

okleina naturalna

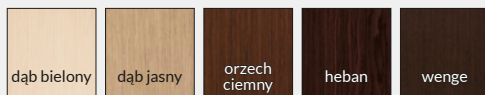

MODEL

VETRO natura A1-A5, A8-A15

okleina naturalna

869 zł netto | 1068,87 zł brutto

## W STANDARDZIE

- » rama z płyty MDF wzmocniona sklejką
- » wypełnienie płyta wiórowa otworowa
- » szyba hartowana gr. 8 mm
- » okleina naturalna

## OPCJE BEZ DOPŁATY

- » możliwość wykonania podcięcia wentylacyjnego (A)
- » skrzydło z szybą w ułożeniu rewers
- » VETRO A1 do wyboru cztery rodzaje szyby: DECORMAT, DECORMAT BRĄZ, DECORMAT GRAFIT i szyba przeźroczysta

## SKRZYDŁO PRZYLGOWE

- » krawędź prosta **rys. 1**
- » 3 zawiasy wkręcane koloru srebrnego
- » zamek zasuwkowy na klucz zwykły, blokadę łazienkową, wkładkę patentową lub zamek oszczędnościowy

rys. 1



krawędź prosta

rys. 2



krawędź bez przyłgi

## SKRZYDŁO PRZESUWNE

- » krawędź bez przyłgi **rys. 2**
- » gniazdo pod zamek hakowy i/lub uchwyty

UWAGA: Brak możliwości skracania skrzydeł. Do skrzydeł VETRO należy stosować ościeżnice z 3 zawiasami.

VETRO A - „80”-„100” - z podcięciem spełnia wymogi wentylacyjności.

UWAGA: Specyfiką okleiny naturalnej jest możliwość wystąpienia różnic w ustojeniu i wybarwieniu. Różnice te nie mogą być podstawą uznania reklamacji.

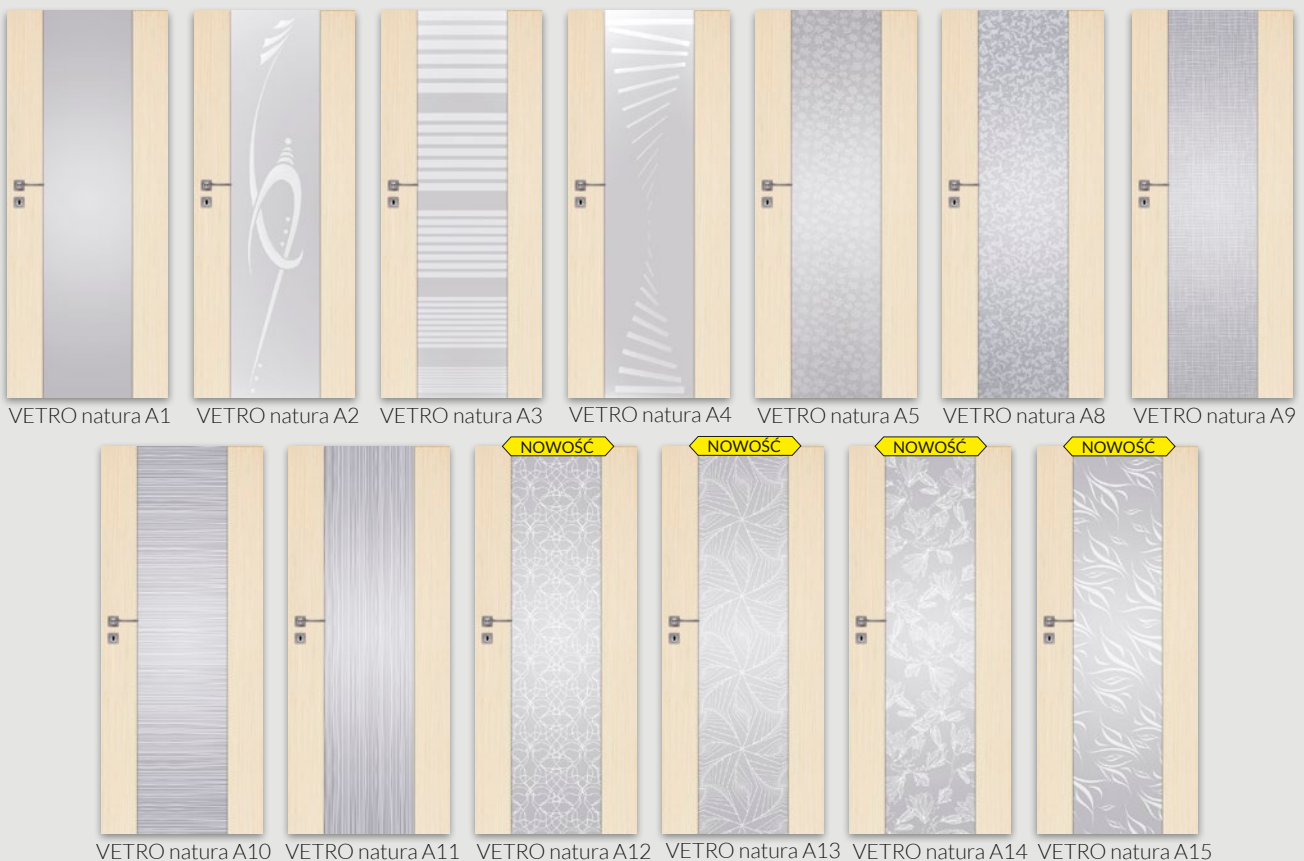



VETRO natura B15 - orzech ciemny

okleina naturalna

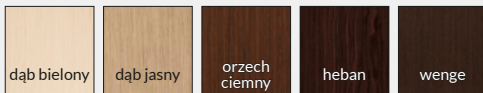

MODEL

VETRO natura B1-B5, B8-B15

okleina naturalna

836 zł netto | 1028,28 zł brutto

## W STANDARDZIE

- » rama z płyty MDF wzmocniona sklejką
- » wypełnienie płyta wiórowa otworowa
- » szyba hartowana gr. 8 mm
- » okleina naturalna

## OPCJE BEZ DOPŁATY

- » możliwość wykonania podcięcia wentylacyjnego
- » skrzydło z szybą w ułożeniu rewers
- » VETRO B1 do wyboru cztery rodzaje szyby: DECORMAT, DECORMAT BRĄZ, DECORMAT GRAFIT i szyba przeźroczysta

## SKRZYDŁO PRZYLGOWE

- » krawędź prosta **rys. 1**
- » 3 zawiasy wkręcane koloru srebrnego
- » zamek zasuwkowy na klucz zwykły, blokadę łazienkową, wkładkę patentową lub zamek oszczędnościowy

## SKRZYDŁO PRZESUWNE

- » krawędź bez przyłgi **rys. 2**
- » gniazdo pod zamek hakowy i/lub uchwyty

UWAGA: Brak możliwości skracania skrzydeł. Do skrzydeł VETRO należy stosować ościeżnice z 3 zawiasami.

VETRO B – nie spełnia wymogów wentylacyjności.

UWAGA: Specyfiką okleiny naturalnej jest możliwość wystąpienia różnic w ustojeniu i wybarwieniu. Różnice te nie mogą być podstawą uznania reklamacji.

rys. 1



krawędź prosta

rys. 2



krawędź bez przyłgi



VETRO natura B1 VETRO natura B2 VETRO natura B3 VETRO natura B4 VETRO natura B5 VETRO natura B8 VETRO natura B9

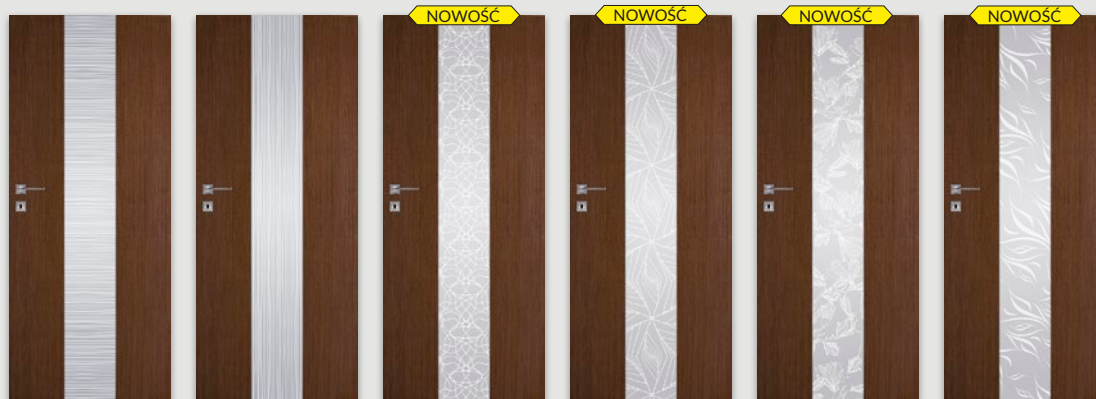

VETRO natura B10 VETRO natura B11 VETRO natura B12 VETRO natura B13 VETRO natura B14 VETRO natura B15

# PREMIUM natura

SKRZYDŁA DRZWIOWE PRZYLGOWE I BEZPRZYLGOWE  
wewnętrzne wewnętrzzłokalowe



## W STANDARDZIE

- » ramiaki z płyty MDF
- » szyba MAT DRE gr. 4 mm
- » okleina naturalna

## OPCJE BEZ DOPŁATY

- » szyby DECORMAT BRĄZ, DECORMAT GRAFIT i szyba przeźroczysta
- » otwory pod tuleje wentylacyjne

## OPCJE ZA DOPŁATĄ

- » tuleje wentylacyjne stalowe 1 szt. 33 zł | **40,59 zł**
- » tuleje wentylacyjne tworzywowe 1 szt. 4 zł | **4,92 zł**
- » skrzydło bezprzylgowe rozwierne 55 zł | **67,65 zł**
- » skrzydła „90” i „100” 40 zł | **49,20 zł**
- » podcięcie wentylacyjne 20 zł | **24,60 zł**
- » listwa przyrykowa drzwi dwuskrzydłowych bezprzylgowych 29 zł | **35,67 zł**
- » drzwi dwuskrzydłowe cena skrzydła x 2

UWAGA: Możliwość wykonania dostawek przylgowych „40”.

Do skrzydeł PREMIUM należy stosować ościeżnice z 3 zawiasami.

UWAGA: Specyfiką okleiny naturalnej jest możliwość wystąpienia różnic w usłojeniu i wybarwieniu. Różnice te nie mogą być podstawą uznania reklamacji.

## SKRZYDŁO PRZYLGOWE

- » krawędź prosta **rys. 1**
- » 3 zawiasy wkręcane koloru srebrnego
- » zamek zasuwkowy na klucz zwykły, blokadę łazienkową, wkładkę patentową lub zamek oszczędnościowy

## SKRZYDŁO BEZPRZYLGOWE ROZWIERNIE (dopłata 55 zł netto)

- » krawędź bez przylgi **rys. 2**
- » gniazda pod 3 zawiasy wpuszczane W1078 (zawiasy stanowią wyposażenie ościeżnicy)
- » zamek magnetyczny na klucz zwykły, blokadę łazienkową, wkładkę patentową lub zamek oszczędnościowy

## SKRZYDŁO PRZESUWNE

- » krawędź bez przylgi **rys. 2**
- » gniazdo pod zamek hakowy i/lub uchwyty

rys. 1



krawędź prosta

rys. 2



krawędź bez przylgi



PREMIUM natura PREMIUM 1 natura PREMIUM 2 natura PREMIUM 3 natura

okleina naturalna

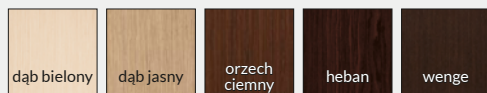

## MODEL

PREMIUM natura, PREMIUM natura 1-3

okleina naturalna

765 zł netto | **940,95 zł brutto**

## W STANDARDZIE

- » ramiaki z płyty MDF
- » szyba MAT DRE gr. 4 mm
- » okleina naturalna

## OPCJE BEZ DOPŁATY

- » szyby DECORMAT BRĄZ, DECORMAT GRAFIT i szyba przezroczysta
- » otwory pod tuleje wentylacyjne

## OPCJE ZA DOPŁATĄ

- |  |              |                   |
|--|--------------|-------------------|
| » tuleje wentylacyjne stalowe                              | 1 szt. 33 zł | <b>40,59 zł</b>   |
| » tuleje wentylacyjne tworzywowe                           | 1 szt. 4 zł  | <b>4,92 zł</b>    |
| » skrzydło bezprzylgowe rozwiernie                         | 55 zł        | <b>67,65 zł</b>   |
| » skrzydła „90” i „100                                     | 40 zł        | <b>49,20 zł</b>   |
| » podcięcie wentylacyjne                                   | 20 zł        | <b>24,60 zł</b>   |
| » listwa przyrykująca drzwi dwuskrzydłowych bezprzylgowych | 29 zł        | <b>35,67 zł</b>   |
| » drzwi dwuskrzydłowe                                      |              | cena skrzydła x 2 |

UWAGA: Możliwość wykonania dostawek przylgowych „40”.

Do skrzydeł DOVA należy stosować ościeżnice z 3 zawiasami.

UWAGA: Specyfiką okleiny naturalnej jest możliwość wystąpienia różnic w usłojeniu i wybarwieniu. Różnice te nie mogą być podstawą uznania reklamacji.

## SKRZYDŁO PRZYLGOWE

- » krawędź prosta **rys. 1**
- » 3 zawiasy wkręcane koloru srebrnego
- » zamek zasuwkowy na klucz zwykły, blokadę łazienkową, wkładkę patentową lub zamek oszczędnościowy

## SKRZYDŁO BEZPRZYLGOWE ROZWIERNIE (dopłata 55 zł netto)

- » krawędź bez przylgi **rys. 2**
- » gniazda pod 3 zawiasy wpuszczane W1078 (zawiasy stanowią wyposażenie ościeżnicy)
- » zamek magnetyczny na klucz zwykły, blokadę łazienkową, wkładkę patentową lub zamek oszczędnościowy

## SKRZYDŁO PRZESUWNE

- » krawędź bez przylgi **rys. 2**
- » gniazdo pod zamek hakowy i/lub uchwyty

rys. 1



krawędź prosta

rys. 2



krawędź bez przylgi



DOVA natura

DOVA 1 natura

DOVA 2 natura

DOVA 3 natura

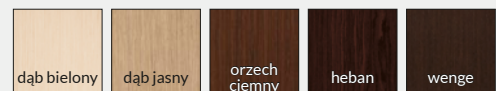

okleina naturalna

## MODEL

DOVA natura, DOVA natura 1-3

## okleina naturalna

765 zł netto | **940,95 zł brutto**



SCALA natura bezprzylgowe orzech ciemny

okleina naturalna

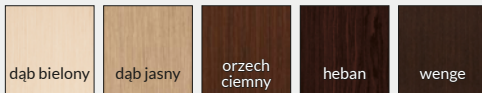

MODEL

SCALA natura, SCALA A natura,  
SCALA A1-A7 natura

okleina naturalna

765 zł netto | 940,95 zł brutto



## W STANDARDZIE

- » ramiaki z płyty MDF
- » szyba MAT DRE gr. 4 mm
- » okleina naturalna
- » płyciny płaskie

## OPCJE BEZ DOPŁATY

- » szyby DECORMAT BRĄZ, DECORMAT GRAFIT i szyba przeźroczysta
- » otwory pod tuleje wentylacyjne

## OPCJE ZA DOPŁATĄ

- |  |              |                   |
|--|--------------|-------------------|
| » tuleje wentylacyjne stalowe                              | 1 szt. 33 zł | 40,59 zł          |
| » tuleje wentylacyjne tworzywowe                           | 1 szt. 4 zł  | 4,92 zł           |
| » skrzydło bezprzylgowe rozwierne                          | 55 zł        | 67,65 zł          |
| » skrzydła „90” i „100”                                    | 40 zł        | 49,20 zł          |
| » podcięcie wentylacyjne                                   | 20 zł        | 24,60 zł          |
| » listwa przyrykująca drzwi dwuskrzydłowych bezprzylgowych | 29 zł        | 35,67 zł          |
| » drzwi dwuskrzydłowe                                      |              | cena skrzydła x 2 |

UWAGA: Możliwość wykonania dostawek przylgowych „40”.

Do skrzydeł SCALA należy stosować ościeżnice z 3 zawiasami.

UWAGA: Specyfiką okleiny naturalnej jest możliwość wystąpienia różnic w usłojeniu i wybarwieniu. Różnice te nie mogą być podstawą uznania reklamacji.

UWAGA: Klamka i szylid do oddzielnego zakupu.

## SKRZYDŁO PRZYLGOWE

- » krawędź prosta **rys. 1**
- » 3 zawiasy wkręcane koloru srebrnego
- » zamek zasuwkowy na klucz zwykły, blokadę łazienkową, wkładkę patentową lub zamek oszczędnościowy

## SKRZYDŁO BEZPRZYLGOWE ROZWIERNIE (dopłata 55 zł netto)

- » krawędź bez przylgi **rys. 2**
- » gniazda pod 3 zawiasy wpuszczane W1078 (zawiasy stanowią wyposażenie ościeżnicy)
- » zamek magnetyczny na klucz zwykły, blokadę łazienkową, wkładkę patentową lub zamek oszczędnościowy

## SKRZYDŁO PRZESUWNE

- » krawędź bez przylgi **rys. 2**
- » gniazdo pod zamek hakowy i/lub uchwyty

rys. 1



krawędź prosta

rys. 2



krawędź bez przylgi

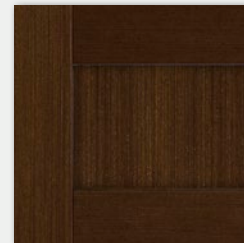

płycina SCALA A natura



SCALA A natura



SCALA A1 natura

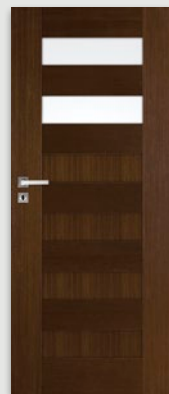

SCALA A2 natura

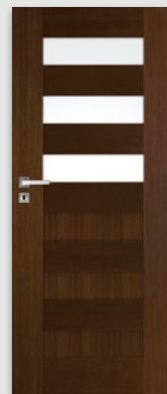

SCALA A3 natura

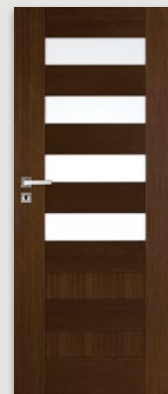

SCALA A4 natura

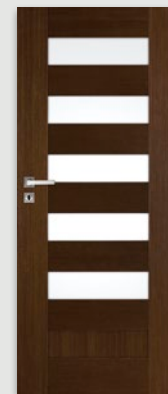

SCALA A5 natura



SCALA A6 natura

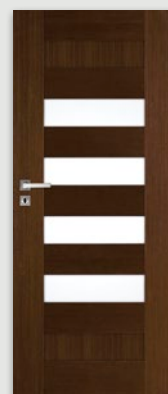

SCALA A7 natura

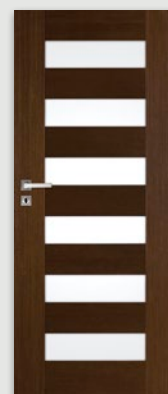

SCALA natura



DUERO natura ALU 10 heban

okleina naturalna

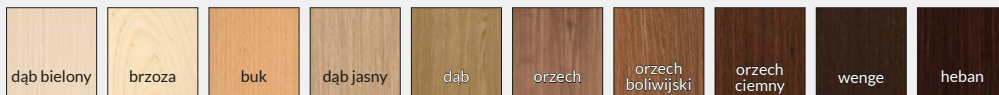

MODEL

DUERO natura ALU 10-80

okleina naturalna

711 zł netto | 874,53 zł brutto

## W STANDARDZIE

- » rama z drewna iglastego
- » wypełnienie płyta wiórowa otworowa
- » okleina naturalna zabezpieczona lakierem UV
- » wstawki aluminiowe o przekroju 8 x 2 mm

## OPCJE BEZ DOPŁATY

- » otwory pod tuleje wentylacyjne
- » trzeci zawias do skrzydła przylgowego

## OPCJE ZA DOPŁATĄ

- » skrzydła „90” i „100” 40 zł | **49,20 zł**
- » podcięcie wentylacyjne 20 zł | **24,60 zł**
- » drzwi dwuskrzydłowe cena skrzydła x 2

W DUERO Natura ALU występuje jednobarwne, jednolite, poziome usłojenie.

UWAGA: Specyfiką okleiny naturalnej jest możliwość wystąpienia różnic w usłojeniu i wybarwieniu. Różnice te nie mogą być podstawą uznania reklamacji.

## SKRZYDŁO PRZYLGOWE

- » krawędź prosta **rys. 1**
- » 2 zawiasy wkręcane koloru srebrnego
- » zamek zasuwkowy na klucz zwykły, blokadę łazienkową, wkładkę patentową lub zamek oszczędnościowy

## SKRZYDŁO PRZESUWNE

- » krawędź bez przyłgi **rys. 2**
- » gniazdo pod zamek hakowy i/lub uchwyty

rys. 1



krawędź prosta

rys. 2



krawędź bez przyłgi

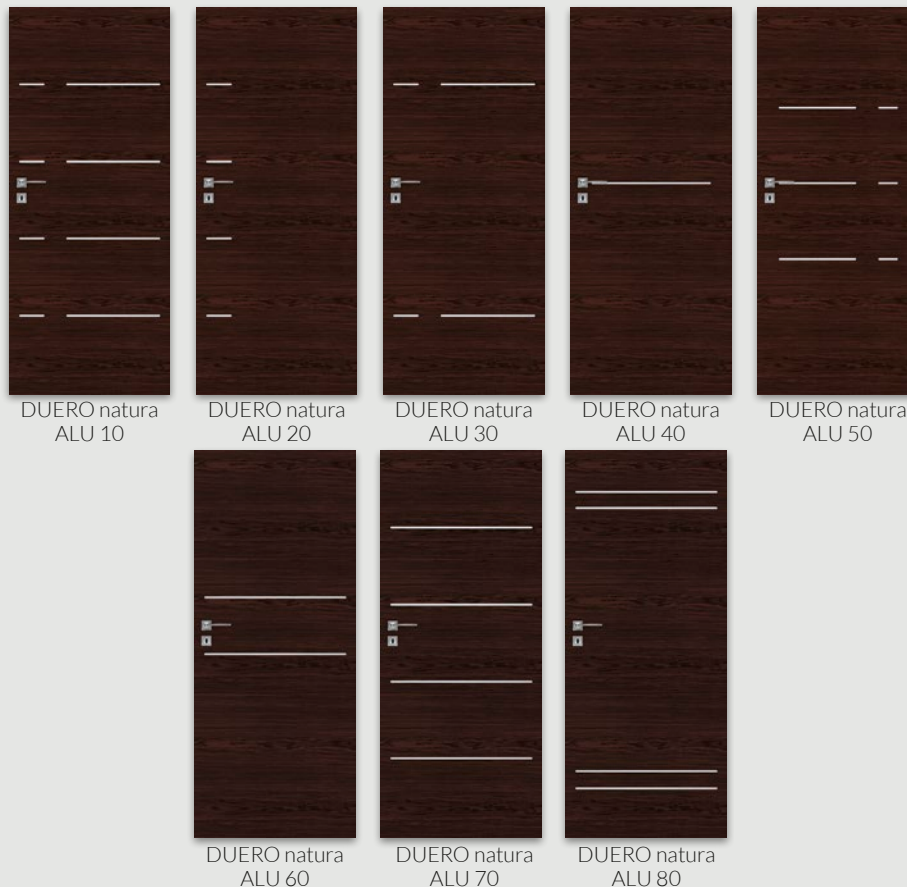

DUERO natura  
ALU 10

DUERO natura  
ALU 20

DUERO natura  
ALU 30

DUERO natura  
ALU 40

DUERO natura  
ALU 50

DUERO natura  
ALU 60

DUERO natura  
ALU 70

DUERO natura  
ALU 80



ARTE natura 50 - orzech ciemny



MODEL	okleina naturalna 1	okleina naturalna 2	okleina naturalna 3
ARTE natura 10-30, 70, 90	546 zł netto   671,58 zł brutto	618 zł netto   760,14 zł brutto	721 zł netto   886,83 zł brutto
ARTE natura 40, 50, 80	505 zł netto   621,15 zł brutto	577 zł netto   709,71 zł brutto	680 zł netto   836,40 zł brutto

## W STANDARDZIE

- » rama z drewna iglastego
- » wypełnienie „plaster miodu”
- » klejona naturalna zabezpieczona lakierem UV
- » szyba żaluzja gr. 4 mm

## OPCJE BEZ DOPŁATY

- » szyby chinchila lub kora biała
- » otwory pod tuleje wentylacyjne
- » trzeci zawias do skrzydła przylgowego

## OPCJE ZA DOPŁATĄ

- » szyba dekoracyjna MAT DRE lub DECORMAT BRĄZ (dotyczy skrzydła)
  - ARTE natura 10-30, 90 65 zł | **79,95 zł**
  - ARTE natura 70 40 zł | **49,20 zł**
  - ARTE natura 40, 50 20 zł | **24,60 zł**
  - ARTE natura 80 10 zł | **12,30 zł**
- » wypełnienie płyta wiórowa otworowa
  - skrzydła „90” i „100” 75 zł | **92,25 zł**
  - 40 zł | **49,20 zł**
- » podcięcie wentylacyjne 20 zł | **24,60 zł**
- » kratka wentylacyjna tworzywowa 20 zł | **24,60 zł**
- » kratka wentylacyjna aluminiowa 90 zł | **110,70 zł**
- » drzwi dwuskrzydłowe cena skrzydła x 2

UWAGA: Specyfiką klejiny naturalnej jest możliwość wystąpienia różnic w usłojeniu i wybarwieniu. Różnice te nie mogą być podstawą uznania reklamacji.

## SKRZYDŁO PRZYLGOWE

- » krawędź prosta, ramka przyszybowa zaokrąglona, **rys. 1**
- » 2 zawiasy wkręcane koloru srebrnego
- » zamek zasuwkowy na klucz zwykły, blokadę łazienkową, wkładkę patentową lub zamek oszczędnościowy

## SKRZYDŁO PRZESUWNE

- » krawędź bez przyłgi, ramka przyszybowa zaokrąglona **rys. 2**
- » gniazdo pod zamek hakowy i/lub uchwyty

rys. 1

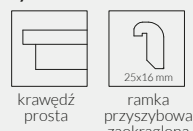

rys. 2



# STANDARD natura

SKRZYDŁA DRZWIOWE PRZYLGOWE  
wewnętrzne wewnątrzlokalowe



## W STANDARDZIE

- » rama z drewna iglastego
- » wypełnienie „plaster miodu”
- » okleina naturalna zabezpieczona lakierem UV
- » szyba żaluzja gr. 4 mm

## OPCJE BEZ DOPŁATY

- » szyby chinchila lub kora biała
- » otwory pod tuleje wentylacyjne
- » trzeci zawias do skrzydła przylgowego

UWAGA: Specyfiką okleiny naturalnej jest możliwość wystąpienia różnic w usłojeniu i wybarwieniu. Różnice te nie mogą być podstawą uznania reklamacji.

## SKRZYDŁO PRZYLGOWE

- » krawędź prosta, ramka przyszybowa zaokrąglona, **rys. 1**
- » 2 zawiasy wkręcane koloru srebrnego
- » zamek zasuwkowy na klucz zwykły, blokadę łazienkową, wkładkę patentową lub zamek oszczędnościowy

rys. 1



krawędź prosta



ramka przyszybowa zaokrąglona

## SKRZYDŁO PRZESUWNE

- » krawędź bez przylgi, ramka przyszybowa zaokrąglona **rys. 2**
- » gniazdo pod zamek hakowy i/lub uchwyty

rys. 2



krawędź bez przylgi



ramka przyszybowa zaokrąglona



STANDARD natura 10

STANDARD natura 20

STANDARD natura 20s

STANDARD natura 30

STANDARD natura 30s

STANDARD natura 40

okleina naturalna 1



okleina naturalna 2

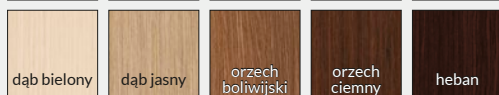

MODEL	okleina naturalna 1	okleina naturalna 2
STANDARD natura 10	359 zł netto   441,57 zł brutto	474 zł netto   583,02 zł brutto
STANDARD natura 20	515 zł netto   633,45 zł brutto	618 zł netto   760,14 zł brutto
STANDARD natura 20s, 30, 40	536 zł netto   659,28 zł brutto	639 zł netto   785,97 zł brutto
STANDARD natura 30s	577 zł netto   709,71 zł brutto	680 zł netto   836,40 zł brutto

## OPCJE ZA DOPŁATĄ

- » szyba dekoracyjna MAT DRE, DECORMAT BRĄZ lub DECORMAT GRAFIT (dotyczy skrzydła)
  - STANDARD natura 20, 20s, 40, 40s, BULAJ natura MDF 20 zł | **24,60 zł**
  - STANDARD natura 30, 30s 65 zł | **79,95 zł**
  - STANDARD natura 50, 50s 10 zł | **12,30 zł**
  - STANDARD natura 60 40 zł | **49,20 zł**
- » wypełnienie płytą wiórową otworowa 75 zł | **92,25 zł**
- » skrzydła „90” i „100” 40 zł | **49,20 zł**
- » skrzydła „110” (tylko STANDARD natura 10) 60 zł | **73,80 zł**
- » podcięcie wentylacyjne 20 zł | **24,60 zł**
- » zamek zasuwkowy górny (A) (tylko STANDARD natura 10 z płytą wiórową otworową i ościeżnicą prostą) 15 zł | **18,45 zł**
- » kratka wentylacyjna tworzywowa 20 zł | **24,60 zł**
- » kratka wentylacyjna aluminiowa 90 zł | **110,70 zł**
- » drzwi dwuskrzydłowe cena skrzydła x 2
- » Istnieje możliwość zakupu samego bulaja stalowego w cenie 290 zł | **356,70 zł**



Zamek zasuwkowy górny (tylko STANDARD natura 10 z płytą wiórową otworową i ościeżnicą prostą)

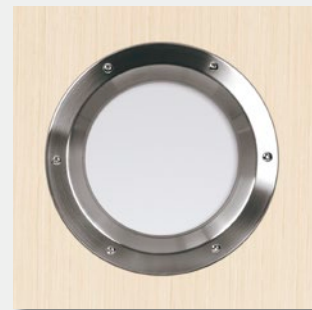

Bulaj stalowy (dostępna wyłącznie szyba matowa lub przezroczysta)



STANDARD natura 40s

STANDARD natura 50

STANDARD natura 50s

STANDARD natura 60

BULAJ natura MDF

BULAJ natura stalowy

					okleina naturalna 1
					okleina naturalna 2

MODEL	okleina naturalna 1	okleina naturalna 2
STANDARD natura 40s, 50, 50s, 60	536 zł netto   <b>659,28 zł brutto</b>	639 zł netto   <b>785,97 zł brutto</b>
BULAJ natura MDF	577 zł netto   <b>709,71 zł brutto</b>	680 zł netto   <b>836,40 zł brutto</b>
BULAJ natura stalowy	787 zł netto   <b>968,01 zł brutto</b>	890 zł netto   <b>1094,70 zł brutto</b>

## W STANDARDZIE

- » rama z drewna iglastego
- » wypełnienie płyta wiórowa otworowa
- » okleina naturalna zabezpieczona lakierem UV
- » szyba MAT DRE gr. 4 mm (w modelach 11,12,21,22,23,51)

## OPCJE BEZ DOPŁATY

- » szyby żaluzja lub decormat brąz
- » otwory pod tuleje wentylacyjne
- » trzeci zawias do skrzydła przylgowego

## OPCJE ZA DOPŁATĄ

- » skrzydła „90” i „100” 40 zł | **49,20 zł**
  - » podcięcie wentylacyjne 20 zł | **24,60 zł**
  - » kratka wentylacyjna tworzywowa 20 zł | **24,60 zł**
  - » kratka wentylacyjna aluminiowa 90 zł | **110,70 zł**
- cena skrzydła x 2

## SKRZYDŁO PRZYLGOWE

- » krawędź prosta, ramka przyszybowa zaokrąglona, **rys. 1**
- » 2 zawiasy wkręcane koloru srebrnego
- » zamek zasuwkowy na klucz zwykły, blokadę łazienkową, wkładkę patentową lub zamek oszczędnościowy

## SKRZYDŁO PRZESUWNE

- » krawędź bez przylgi, ramka przyszybowa zaokrąglona **rys. 2**
- » gniazdo pod zamek hakowy i/lub uchwyty

rys. 1



rys. 2



GALERIA natura 02

GALERIA natura 10

GALERIA natura 20

GALERIA natura 50

okleina naturalna

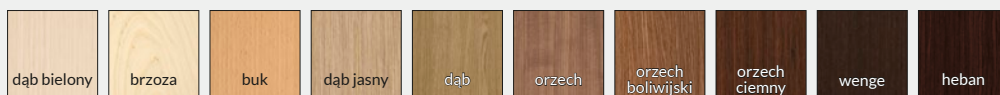

## MODEL

GALERIA natura 02, 10, 20, 50

## okleina naturalna

608 zł netto | **747,84 zł brutto**



Skrzydła bierne GALERIA natura 20, 21, 22, 23 wykonujemy bez poziomych pasków, w jednolitym ustojeniu.

W wersji przesuwnej drzwi dwuskrzydłowych GALERIA natura 20, 21, 22, 23, na wysokości skrzydła mogą wystąpić różnice w umiejscowieniu względem siebie poziomych pasków.

Drzwi w ciemnej okleinie posiadają wąskie wstawki w kolorze brzoza.

Drzwi w jasnej okleinie posiadają wąskie wstawki w kolorze wenge.

UWAGA: Specyfiką okleiny naturalnej jest możliwość wystąpienia różnic w ustojeniu i wybarwieniu. Różnice te nie mogą być podstawą uznania reklamacji.



GALERIA natura 11

GALERIA natura 12

GALERIA natura 21

GALERIA natura 22

GALERIA natura 23

GALERIA natura 51



okleina naturalna

## MODEL

GALERIA natura 11, 12, 21, 22, 23, 51

## okleina naturalna

742 zł netto | 912,66 zł brutto

Szerokość skrzydeł: jednoskrzydłowe „60”÷„100”, dwuskrzydłowe „120-200”

Informacje techniczne: ościeżnice: str. 152-158, akcesoria: str. 125, 140-147 i 161, skrzydła drzwiowe: str. 162-170

# GALERIA natura ALU

SKRZYDŁA DRZWIOWE PRZYLGOWE  
wewnętrzne wewnątrzlokalowe



## W STANDARDZIE

- » rama z drewna iglastego
- » wypełnienie płyta wiórowa otworowa
- » okleina naturalna zabezpieczona lakierem UV
- » wstawki aluminiowe o przekroju 8x2 mm
- » szyba MAT DRE gr. 4 mm (w modelach 11-13 i 21-25)

## OPCJE BEZ DOPŁATY

- » szyby żaluzja lub decormat brąz
- » otwory pod tuleje wentylacyjne
- » trzeci zawias do skrzydła przylgowe

## OPCJE ZA DOPŁATĄ

- » skrzydła „90” i „100
- » podcięcie wentylacyjne
- » drzwi dwuskrzydłowe

40 zł | **49,20 zł**  
20 zł | **24,60 zł**  
cena skrzydła x 2

## SKRZYDŁO PRZYLGOWE

- » krawędź prosta, ramka przyszybowa zaokrąglona, **rys. 1**
- » 2 zawiasy wkręcane koloru srebrnego
- » zamek zasuwkowy na klucz zwykły, blokadę łazienkową, wkładkę patentową lub zamek oszczędnościowy

## SKRZYDŁO PRZESUWNE

- » krawędź bez przylgi, ramka przyszybowa zaokrąglona **rys. 2**
- » gniazdo pod zamek hakowy i/lub uchwyty

rys. 1

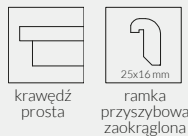

rys. 2

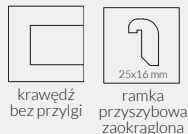

GALERIA natura  
ALU 10

GALERIA natura  
ALU 20

GALERIA natura  
ALU 30

GALERIA natura  
ALU 50

GALERIA natura  
ALU 60

GALERIA natura  
ALU 11

GALERIA natura  
ALU 12

okleina naturalna

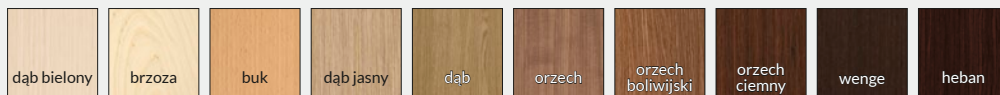

## MODEL

GALERIA natura ALU 10, 20, 30, 50, 60

GALERIA natura ALU 11, 12

## okleina naturalna

711 zł netto | **874,53 zł brutto**

845 zł netto | **1039,35 zł brutto**

W Galerii Natura Alu występuje jednobarwne, jednolite usłojenie. Skrzydła bierne Galeria Natura Alu 20, 21, 22, 23, 24, 25 i 60 wykonujemy bez poziomych wstawek aluminiowych, w jednolitym usłojeniu. W wersji przesuwnej drzwi dwuskrzydłowych GALERIA Natura Alu 20, 21, 22, 23, 24, 25 i 60, na wysokości skrzydła mogą wystąpić różnice w umiejscowieniu względem siebie poziomych wstawek aluminiowych.

UWAGA: Specyfiką okleiny naturalnej jest możliwość wystąpienia różnic w usłojeniu i wybarwieniu. Różnice te nie mogą być podstawą uznania reklamacji.

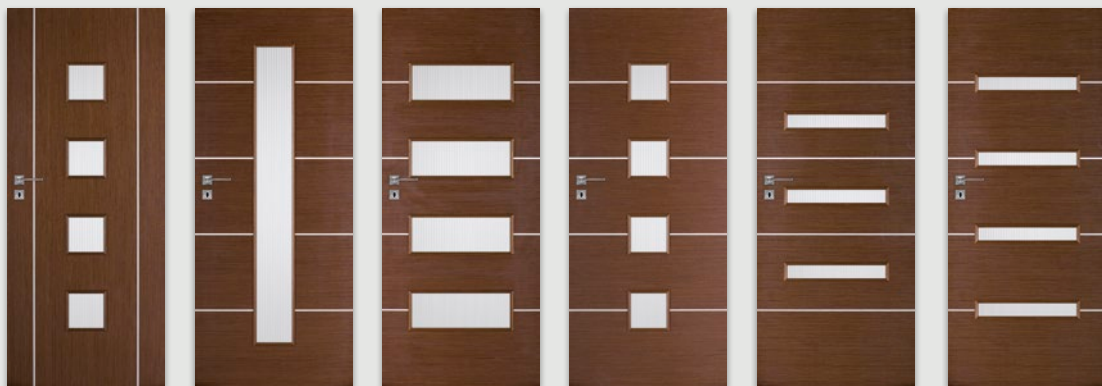

GALERIA natura  
ALU 13

GALERIA natura  
ALU 21

GALERIA natura  
ALU 22

GALERIA natura  
ALU 23

GALERIA natura  
ALU 24

GALERIA natura  
ALU 25

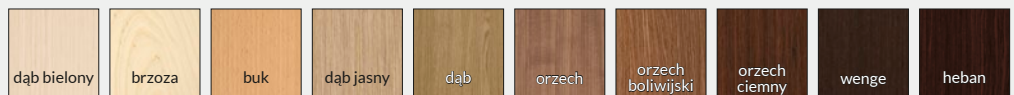

okleina  
naturalna

**MODEL**

**GALERIA natura ALU 13, 21, 22, 23, 24, 25**

**okleina naturalna**

845 zł netto | **1039,35 zł brutto**

## W STANDARDZIE

- » rama z drewna iglastego
- » wypełnienie płyta wiórowa otworowa
- » okleina naturalna zabezpieczona lakierem UV

## OPCJE BEZ DOPŁATY

- » otwory pod tuleje wentylacyjne

## OPCJE ZA DOPŁATĄ

- » skrzydła „90” i „100” 40 zł | **49,20 zł**
- » podcięcie wentylacyjne 20 zł | **24,60 zł**
- » kratka wentylacyjna tworzywowa 20 zł | **24,60 zł**
- » kratka wentylacyjna aluminiowa 90 zł | **110,70 zł**
- » drzwi dwuskrzydłowe cena skrzydła x 2
- » listwa przyrymowa drzwi dwuskrzydłowych bezprzylgowych 29 zł | **35,67 zł**

Skrzydła bierne GALERIA natura 20 wykonujemy bez poziomych pasków, w jednolitym usłojeniu.

Drzwi w ciemnej okleinie posiadają wąskie wstawki w kolorze brzoza. Drzwi w jasnej okleinie posiadają wąskie wstawki w kolorze wenge.

UWAGA: Specyfiką okleiny naturalnej jest możliwość wystąpienia różnic w usłojeniu i wybarwieniu. Różnice te nie mogą być podstawą uznania reklamacji.

## SKRZYDŁO BEZPRZYLGOWE ROZWIERNIE

- » krawędź bez przylgi **rys. 1**
- » gniazda pod 3 zawiasy wpuszczane W1078 (zawiasy stanowią wyposażenie ościeżnicy)
- » zamek magnetyczny na klucz zwykły, blokadę łazienkową, wkładkę patentową lub zamek oszczędnościowy

rys. 1



krawędź bez przylgi



GALERIA natura 02

GALERIA natura 10

GALERIA natura 20

GALERIA natura 50

okleina naturalna



## MODEL

GALERIA natura 02, 10, 20, 50

## okleina naturalna

663 zł netto | **815,49 zł brutto**

## W STANDARDZIE

- » rama z drewna iglastego
- » wypełnienie „plaster miodu”
- » okleina naturalna zabezpieczona lakierem UV
- » szyba żaluzja gr. 4 mm

## OPCJE BEZ DOPLĄTY

- » szyby chinchila lub kora biała
- » otwory pod tuleje wentylacyjne

## OPCJE ZA DOPLĄTĄ

- » szyba dekoracyjna MAT DRE, DECORMAT BRĄZ lub DECORMAT GRAFIT (dotyczy skrzydła)
  - BULAJ natura MDF 20 zł | **24,60 zł**
- » wypełnienie płyta wiórowa otworowa 75 zł | **92,25 zł**
- » skrzydła „90” i „100” 40 zł | **49,20 zł**
- » podcięcie wentylacyjne 20 zł | **24,60 zł**
- » kratka wentylacyjna tworzywowa 20 zł | **24,60 zł**
- » kratka wentylacyjna aluminiowa 90 zł | **110,70 zł**
- » drzwi dwuskrzydłowe cena skrzydła x 2
- » listwa przyrykowa drzwi dwuskrzydłowych bezprzylgowych 29 zł | **35,67 zł**
- » Istnieje możliwość zakupu samego bulaja stalowego w cenie 290 zł | **356,70 zł**

UWAGA: Specyfiką okleiny naturalnej jest możliwość wystąpienia różnic w usłojeniu i wybarwieniu. Różnice te nie mogą być podstawą uznania reklamacji.

## SKRZYDŁO BEZPRZYLGOWE ROZWIERNIE

- » krawędź bez przylgi **rys. 1**
- » gniazda pod 3 zawiasy wpuszczane W1078 (zawiasy stanowią wyposażenie ościeżnicy)
- » zamek magnetyczny na klucz zwykły, blokadę łazienkową, wkładkę patentową lub zamek oszczędnościowy

rys. 1



krawędź bez przylgi

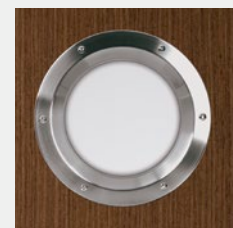

Bulaj stalowy (szyba matowa lub przezroczysta)



STANDARD natura 10

BULAJ natura MDF

BULAJ natura stalowy

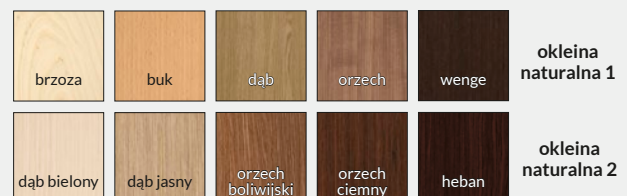

MODEL	okleina naturalna 1	okleina naturalna 2
STANDARD natura 10	414 zł netto   <b>509,22 zł brutto</b>	529 zł netto   <b>650,67 zł brutto</b>
BULAJ natura MDF	632 zł netto   <b>777,36 zł brutto</b>	735 zł netto   <b>904,05 zł brutto</b>
BULAJ natura stalowy	842 zł netto   <b>1035,66 zł brutto</b>	945 zł netto   <b>1162,35 zł brutto</b>



GALERIA natura ALU 50 bezprzylgowe orzech ciemny

okleina naturalna

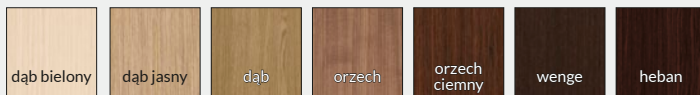

MODEL

GALERIA natura ALU 10, 20, 30, 50, 60

okleina naturalna

766 zł netto | 942,18 zł brutto

## W STANDARDZIE

- » rama z drewna iglastego
- » wypełnienie płyta wiórowa otworowa
- » okleina naturalna zabezpieczona lakierem UV
- » wstawki aluminiowe o przekroju 8x2 mm

## OPCJE BEZ DOPŁATY

- » otwory pod tuleje wentylacyjne

## OPCJE ZA DOPŁATĄ

- » skrzydła „90” i „100” 40 zł | **49,20 zł**
- » podcięcie wentylacyjne 20 zł | **24,60 zł**
- » drzwi dwuskrzydłowe cena skrzydła x 2
- » listwa przymykowa drzwi dwuskrzydłowych bezprzylgowych 29 zł | **35,67 zł**

W Galerii Natura Alu występuje jednobarwne, jednolite usłojenie.

Skrzydła bierne Galeria Natura Alu 20 i 60 wykonujemy bez poziomych wstawek aluminiowych, w jednolitym usłojeniu.

UWAGA: Specyfiką okleiny naturalnej jest możliwość wystąpienia różnic w usłojeniu i wybarwieniu. Różnice te nie mogą być podstawą uznania reklamacji.

## SKRZYDŁO BEZPRZYLGOWE ROZWIERNE

- » krawędź bez przylgi **rys. 1**
- » gniazda pod 3 zawiasy wpuszczane W1078 (zawiasy stanowią wyposażenie ościeżnicy)
- » zamek magnetyczny na klucz zwykły, blokadę łazienkową, wkładkę patentową lub zamek oszczędnościowy

rys. 1



krawędź bez przylgi



GALERIA natura  
ALU 10

GALERIA natura  
ALU 20

GALERIA natura  
ALU 30

GALERIA natura  
ALU 50

GALERIA natura  
ALU 60



drzwi składane FOLDE 10 - biała mat

<b>Dekor DRE-Cell 1</b>	biały (struktura)	jesion	buk	olcha	dąb złoty	calvados	wiśnia ciemna	orzech	orzech satyna			
<b>Dekor DRE-Cell 2</b>	biała mat	sosna biała	wiąz syberyjski	srebrna	dąb piaskowy	dąb bielony ryfla	dąb złoty ryfla	orzech ciemny ryfla	dąb szary ryfla***	wiąz tabac	wiąz antracyt	wenge ciemne
<b>Dekor 3D</b>	wiąz	orzech amerykański	heban	dąb polski 3D								

\*\*\* dekor tylko w ustojeniu poziomym

MODEL	Dekor DRE-Cell 1	Dekor DRE-Cell 2	Dekor 3D
FOLDE 10	465 zł netto   571,95 zł brutto	495 zł netto   608,85 zł brutto	475 zł netto   584,25 zł brutto



System drzwi składanych charakteryzuje się tym, że podczas otwierania drzwi, skrzydła składają się do pozycji równoległej względem siebie. System drzwi składanych obejmuje:

- » skrzydło składające się z dwóch części połączonych ze sobą za pomocą 3 zawiasów wpuszczanych (ceny skrzydeł w tabeli na poprzedniej stronie)
- » ościeżnicę regulowaną do drzwi składanych (ceny w tabeli na dole strony)

## W STANDARDZIE

- » rama z drewna iglastego
- » wypełnienie „plaster miodu”
- » krawędź prosta **rys. 1**
- » zamek zasuwkowy na klucz zwykły, blokadę łazienkową, wkładkę patentową lub zamek oszczędnościowy
- » 3 zawiasy wpuszczane ISTAR między częściami skrzydła

rys. 1



## OPCJE ZA DOPŁATĄ

- » wypełnienie płyta wiórowa otworowa 75 zł | **92,25 zł**
- » skrzydła „90” i „100” 18 zł | **22,14 zł**

Przekrój poprzeczny drzwi składanych w pozycji zamkniętej (drzwi prawe, drzwi lewe to lustrzane odbicie)

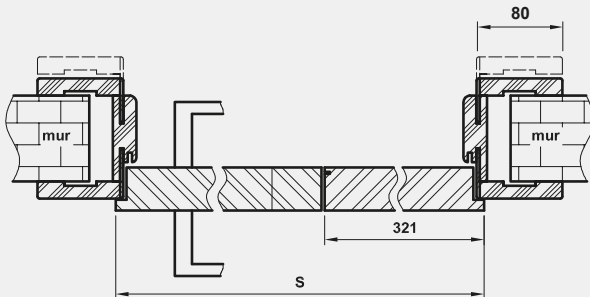

Przekrój poprzeczny drzwi składanych w pozycji otwartej\*

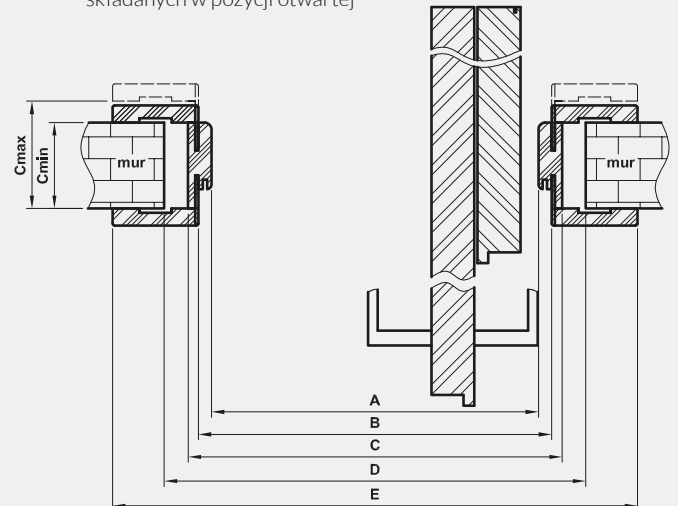

\* UWAGA: w pozycji otwartej szerokość w świetle przejścia ościeżnicy jest ograniczona o około 10 cm (wartość nie uwzględnia klamki)

Tab. Wymiary

	S	A	B	C	D	E
„80”	844	806	830	850	880	990
„90”	944	906	930	950	980	1090
„100”	1044	1006	1030	1050	1080	1190

D - wymagana szerokość otworu w murze

UWAGA: Brak możliwości skracania drzwi.

## Ceny ościeżnic regulowanych z kątownikiem T80 do drzwi składanych

### Dekor DRE-Cell i 3D



Cmin	Cmax	netto	brutto
95	115	320	<b>393,60</b>
120	140	329	<b>404,67</b>
140	160	339	<b>416,97</b>
160	180	347	<b>426,81</b>
180	200	357	<b>439,11</b>
200	220	366	<b>450,18</b>
220	240	376	<b>462,48</b>
240	260	384	<b>472,32</b>
260	280	392	<b>482,16</b>
280	300	402	<b>494,46</b>

\*\*\*dekor tylko w ustojeniu poziomym

Przekrój pionowy

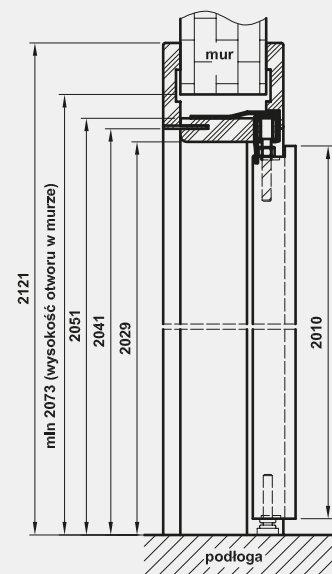



GOSSA 4 - drzwi szklane przesuwne

MODEL	szerokość „60”, „70”, „80”		szerokość „90”	
GALLA 1 decormat, przezroczysta	550 zł netto	676,50 zł brutto	610 zł netto	750,30 zł brutto
GALLA 1 decormat brąz, grafit	640 zł netto	787,20 zł brutto	700 zł netto	861,00 zł brutto
GALLA 2-3	550 zł netto	676,50 zł brutto	610 zł netto	750,30 zł brutto
GALLA 8-13	630 zł netto	774,90 zł brutto	700 zł netto	861,00 zł brutto
GRACCA 1-22	1400 zł netto	1722,00 zł brutto	1550 zł netto	1906,50 zł brutto
GRACCA 23-26	900 zł netto	1107,00 zł brutto	970 zł netto	1193,10 zł brutto
GOSSA 1-29	1150 zł netto	1414,50 zł brutto	1250 zł netto	1537,50 zł brutto

System przesuwny do drzwi szklanych „Spazio” - wykonany z aluminium anodowanego, to kompletne rozwiązanie przeznaczone do obrobionego na gotowo ościeża. W skład kompletu wchodzi szyna jezdna wraz blendą prostą lub owalną oraz elementy przeznaczone do zawieszenia tafli szklanej przesuwnej i ogranicznik dolny.

System Spazio występuje w dwóch wariantach, odróżniających się jedynie kształtem zewnętrznej blendy:

- » Spazio TP – z blendą prostą
- » Spazio TO – z blendą owalną

## CENA

» Cena systemu przesuwego do drzwi szklanych 945 zł | **1162,35 zł**

Do skompletowania systemu należy dokupić skrzydło szklane z naszej oferty z kolekcji: Galla, Gracca lub Gossa w wariantcie przesuwym oraz przeznaczony do niego uchwyt okrągły.

## OPCJE ZA DOPŁATĄ

» uchwyt muszelkowy (dwustronny) 99 zł | **121,77 zł**



uchwyt muszelkowy  
(stal nierdzewna)

UWAGA: Brak możliwości wykonania opcji wentylacyjnych.

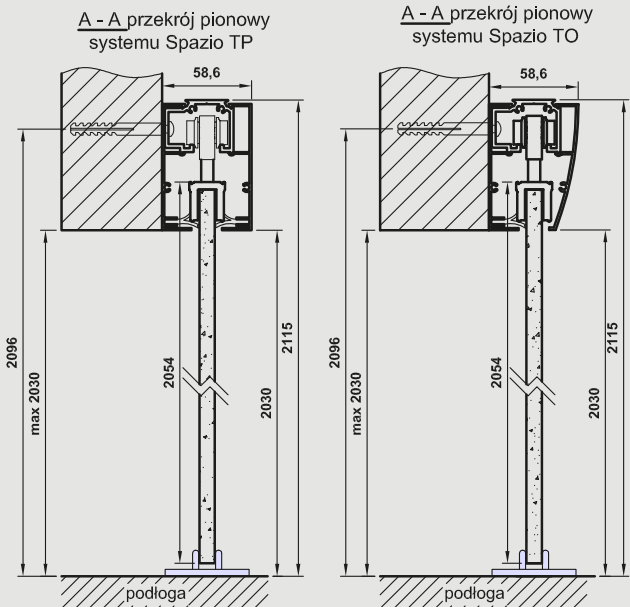
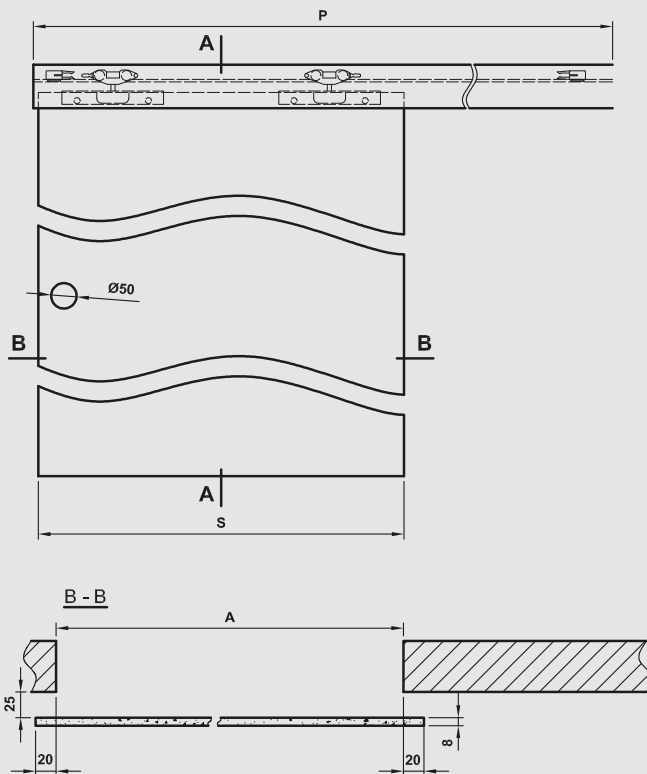
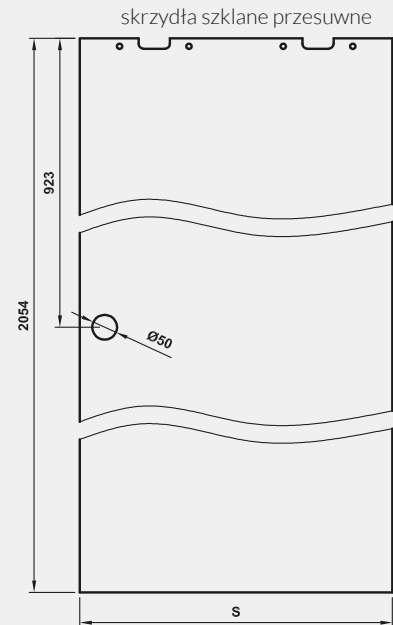

Tab. Wymiary

	S	A	P
„60”	630	590	1340
„70”	730	690	1540
„80”	830	790	1740
„90”	930	890	1940

S - szerokość skrzydła  
A - szerokość otworu w murze  
P - długość prowadnicy



## SARA eco

Dekor DRE-Cell	biały (struktura)	biata mat*	sosna biała	wiąz syberyjski	dąb piaskowy	dąb bielony ryfla	jesion	buk	olcha	dąb złoty	calvados	wisnia ciemna
	dąb złoty ryfla	orzech	orzech satyna	orzech ciemny ryfla	dąb szary ryfla***	wiąz tabac	wiąz antracyt	wenge ciemne				
Dekor 3D	wiąz	orzech amerykański	heban	dąb polski 3D								
Dekor	grunt											

## MODEL

## Dekor DRE-Cell, 3D i grunt\*

skrzydło SARA ECO

295 zł netto

362,85 zł brutto

ościeżnica OAB\_SARA

795 zł netto

977,85 zł brutto

## BEZPRZYLGOWE - OTWIERANE NA ZEWNĄTRZ

Drzwi Sara Eco to innowacyjne rozwiązanie pozwalające na kreatywne projektowanie wnętrz, z wykorzystaniem niewidocznych drzwi, dające możliwość wykończenia powierzchni skrzydła w kolorach ścian.

## KONSTRUKCJA DRZWI SARA ECO OBEJMUJE:

Ościeżnicę aluminiową, po zamontowaniu niewidoczną, wmurowaną w ościeże lub obrobioną płytami Gipsowo-Kartonowymi. Po obróbce murarskiej widoczny jedynie wręb ościeżnicy, przygotowany do malowania np. w kolorze ścian.

Skrzydło płytowe bezprzylgowe w dwóch wariantach wykończenia:

- » Szerokie płaszczyzny skrzydła zagruntowane i przygotowane do malowania lub tapetowania (np. w kolorze ścian). Krawędzie skrzydła oklejone obrzeżem umożliwiającym jego pomalowanie. Malowanie należy wykonać we własnym zakresie.
- » Szerokie płaszczyzny skrzydła oklejone foliami z grupy DRE-Cell lub 3D, krawędzie skrzydła oklejone obrzeżem w kolorze folii.

## OPCJE ZA DOPŁATĄ W GRUNT

- » podcięcie wentylacyjne 20 zł | **24,60 zł**

## W STANDARDZIE SKRZYDŁA

- » rama z drewna iglastego
- » gniazda pod 2 zawiasy wpuszczane ISTAR
- » wypełnienie „plaster miodu”
- » zamek magnetyczny na klucz zwykły, blokadę łazienkową, wkładkę patentową lub zamek oszczędnościowy

## OPCJE ZA DOPŁATĄ W DRE-CELL I 3D

- » podcięcie wentylacyjne 20 zł | **24,60 zł**
- » kratka wentylacyjna tworzywowa 20 zł | **24,60 zł**
- » kratka wentylacyjna aluminiowa 90 zł | **110,70 zł**
- » uszczelka opadająca 140 zł | **172,20 zł**

Cena ościeżnicy zawiera również 2 zawiasy wpuszczane.

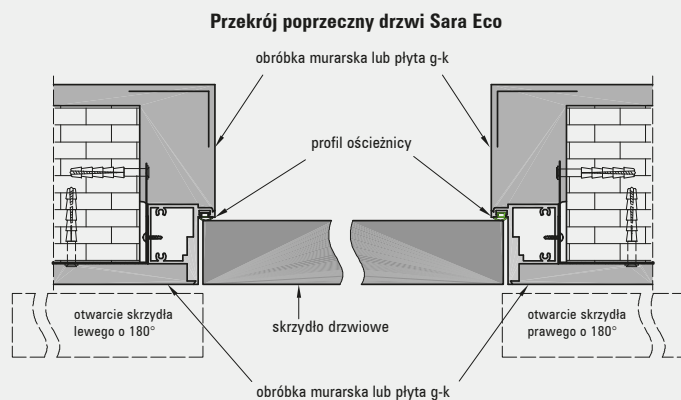

## Przekrój poprzeczny drzwi Sara Eco (montaż w ścianie G-K)

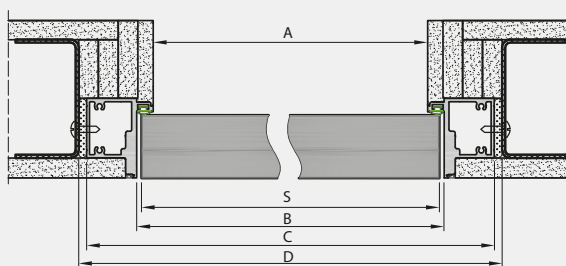

## Przekrój pionowy drzwi Sara Eco

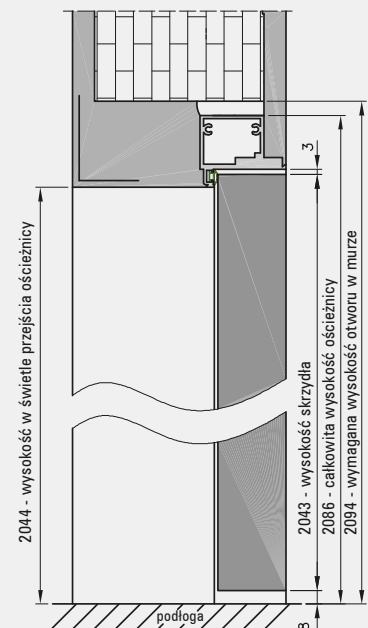

## Profil ościeżnicy z uszczelką

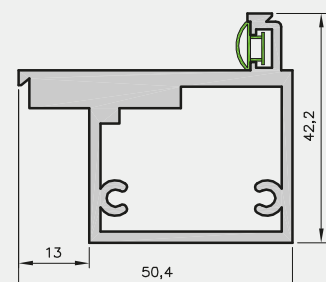

Tab. Wymiary drzwi Sara Eco

	S	A	B	C	D
„80”	844	829	850	914	924
„90”	944	929	950	1014	1024

- S - szerokość skrzydła
- A - szerokość w świetle przejścia ościeżnicy
- B - szerokość we wrębie ościeżnicy
- C - szerokość zewnętrzna ościeżnicy
- D - wymagana szerokość otworu w murze

UWAGA: Minimalna grubość muru 75 mm.

## PRZYLGOWE - OTWIERANE DO WEWNĄTRZ

Drzwi Sara Eco to innowacyjne rozwiązanie pozwalające na kreatywne projektowanie wnętrz, z wykorzystaniem niewidocznych drzwi, dającą możliwość wykończenia powierzchni skrzydła w kolorach ścian.

Konstrukcja drzwi Sara Eco obejmuje:

- » Ościeżnicę aluminiową, po zamontowaniu niewidoczną, wmurowaną w ościeże lub obrobioną płytami Gipsowo-Kartonowymi. Po obróbce murarskiej widoczny jedynie wręb ościeżnicy, przygotowany do malowania np. w kolorze ścian.
- » Skrzydło płytowe przylgowe w dwóch wariantach wykończenia:
  - » Szerokie płaszczyzny skrzydła zagruntowane i przygotowane do malowania lub tapetowania (np. w kolorze ścian). Krawędzie skrzydła oklejone obrzeżem umożliwiającym jego pomalowanie. Malowanie należy wykonać we własnym zakresie.
  - » Szerokie płaszczyzny skrzydła oklejone foliami z grupy DRE-Cell lub 3D, krawędzie skrzydła oklejone obrzeżem w kolorze folii.

MODEL	dekor DRE-Cell, 3D i grunt *	
skrzydło SARA ECO	295 zł netto	<b>362,85 zł brutto</b>
ościeżnica OA_SARA	795 zł netto	<b>977,85 zł brutto</b>

\* dotyczy skrzydła

Cena ościeżnicy zawiera również 2 zawiasy wpuszczane.

### OPCJE ZA DOPŁATĄ W GRUNT

- » podcięcie wentylacyjne 20 zł | **24,60 zł**

### W STANDARDZIE SKRZYDŁA

- » rama z drewna iglastego
- » gniazda pod 2 zawiasy wpuszczane ISTAR
- » wypełnienie „plaster miodu”
- » zamek magnetyczny na klucz zwykły, blokadę łazienkową, wkładkę patentową lub zamek oszczędnościowy

### OPCJE ZA DOPŁATĄ W DRE-CELL I 3D

- » podcięcie wentylacyjne 20 zł | **24,60 zł**
- » kratka wentylacyjna tworzywowa 20 zł | **24,60 zł**
- » kratka wentylacyjna aluminiowa 90 zł | **110,70 zł**
- » uszczelka opadająca 140 zł | **172,20 zł**

Przekrój poprzeczny drzwi Sara Eco

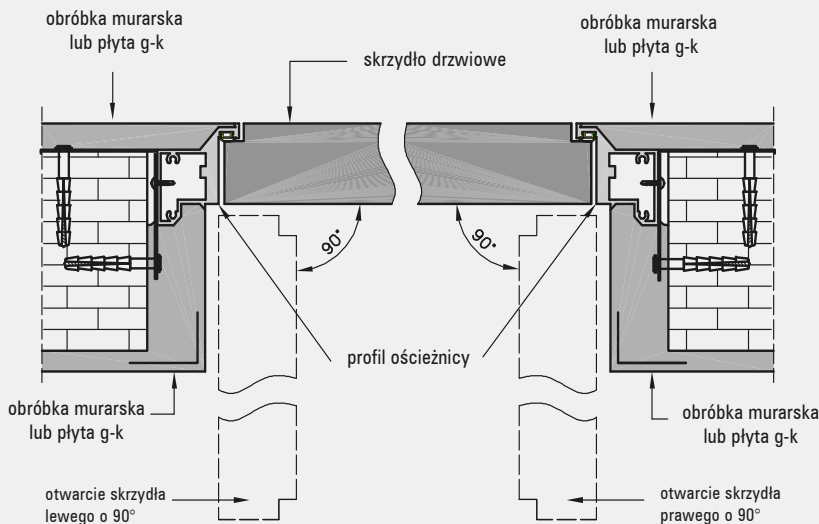

Przekrój pionowy drzwi Sara Eco

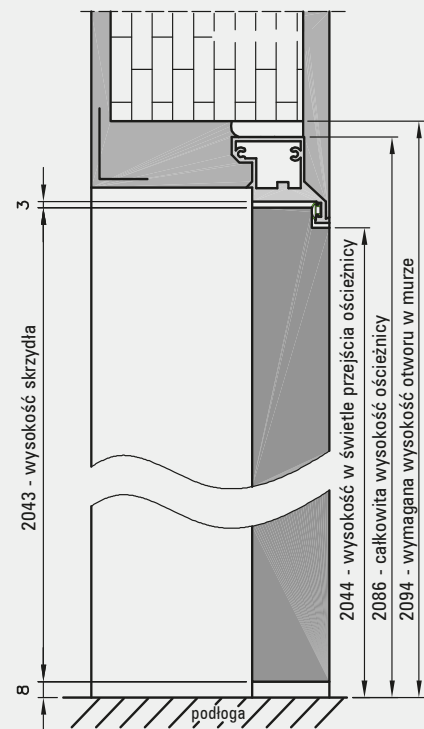

Przekrój poprzeczny drzwi Sara Eco (montaż w ścianie G-K)

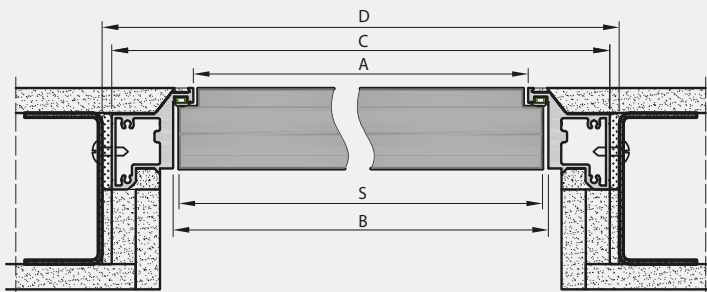

Profil ościeżnicy z uszczelką

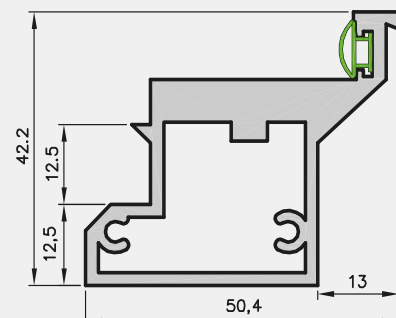

Tab. Wymiary drzwi Sara Eco

	S	A	B	C	D
„80”	844	829	850	914	924
„90”	944	929	950	1014	1024

- S - szerokość skrzydła
- A - szerokość w świetle przejścia ościeżnicy
- B - szerokość we wrębie ościeżnicy
- C - szerokość zewnętrzna ościeżnicy
- D - wymagana szerokość otworu w murze

UWAGA: Minimalna grubość muru 75 mm.  
Szerokość skrzydeł: jednoskrzydłowe „80”÷„90”

MODEL	okleina naturalna 1		okleina naturalna 2		okleina naturalna 3	
	buk, brzoza, dąb		orzech, wenge		dąb jasny, orzech boliwijski, orzech ciemny, heban, dąb bielony	
ENTER natura 0	505 zł netto	<b>621,15 zł brutto</b>	577 zł netto	<b>709,71 zł brutto</b>	680 zł netto	<b>836,40 zł brutto</b>



### W STANDARDZIE

- » rama z płyty MDF wzmocniona dwoma płaskownikami stalowymi
- » wypełnienie płytą wiórową otworową
- » płyta zewnętrzna HDF płaska
- » 3 zawiasy wkręcane koloru srebrnego
- » krawędź prosta **rys. 1**
- » zamek zasuwkowy dolny na wkładkę patentową
- » zamek zasuwkowy górny na wkładkę patentową

rys. 1



### ZASTOSOWANIE

Drzwi ENTER natura mają zastosowanie jako drzwi wewnętrzne wejściowe w budownictwie mieszkaniowym i użyteczności publicznej.

UWAGA: Specyfiką okleiny naturalnej jest możliwość wystąpienia różnic w usłojeniu i wybarwieniu. Różnice te nie mogą być podstawą uznania reklamacji.

### OPCJE ZA DOPŁATĄ

- » Wizjer – dołączony osobno 12 zł | **14,76 zł**
- » Wizjer cyfrowy DDS1 - dołączony osobno 255 zł | **313,65 zł**
- » Wizjer cyfrowy DDS2 - dołączony osobno 345 zł | **424,35 zł**
- » próg ze stali nierdzewnej – szer. 70 mm 65 zł | **79,95 zł**
- » rezygnacja z drugiego zamka -5 zł | **-6,15 zł**
- » uszczelka opadająca 140 zł | **172,20 zł**

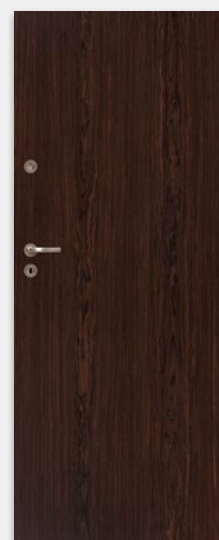

ENTER natura 0

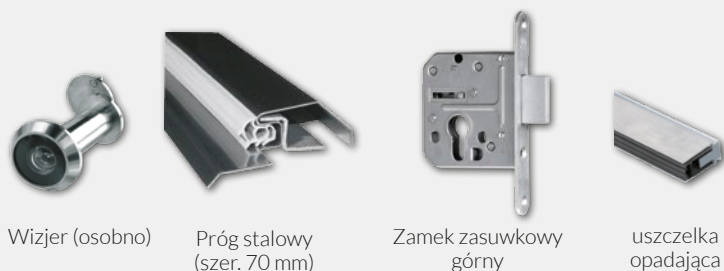

Wizjer (osobno)

Próg stalowy (szer. 70 mm)

Zamek zasuwkowy górny

uszczelka opadająca



Wizjer cyfrowy DDS1 (osobno)

Wizjer cyfrowy DDS2 (osobno)

### KONSTRUKCJA

Rama skrzydła wykonana z płyty MDF (A) dodatkowo wzmocniona dwoma płaskownikami stalowymi (B).  
Wypełnienie – płyta wiórowa otworowa (C).

Skrzydło ma podwyższoną izolacyjność akustyczną (Rw=32dB) z ościeżnicą prostą SOFT natura z uszczelką opadającą oraz podwyższoną izolacyjność akustyczną (Rw=27dB) z ościeżnicą prostą SOFT natura z progiem stalowym albo z ościeżnicą metalową z uszczelką opadającą lub progiem stalowym. Płyta zewnętrzna HDF uszlachetniona okleiną naturalną zabezpieczoną lakierem UV.

Zalecamy do skrzydeł kolekcji ENTER natura ościeżnicę prostą SOFT natura ENTER.

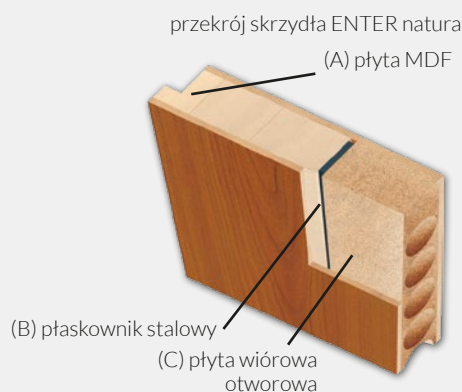



## PIANO orzech amerykański

System przesuwny ścienny DRE, przeznaczony jest do drzwi jedno lub dwuskrzydłowych, wewnątrzlokalowych, w wariantcie przesuwnym. Może być zastosowany do drzwi będących w naszej ofercie, w wykończeniu: DRE-Cell, folii 3D, okleinach naturalnych, a także drzwi malowanych z wyjątkiem kolekcji: Enter, Enter Natura, Solid, Vetro C, Vetro F, Lack, Ascada, Sinco, Ivi, Duo, Rim, drzwi przeciwpożarowych oraz drzwi o zmiennych wysokościach.

W ofercie posiadamy dwa rodzaje systemów przesuwnych:

**NS** - system montowany bezpośrednio na ścianę

**NT** - system montowany z użyciem tunelu regulowanego (nieprzystosowany do tunelu z kątownikiem T80)

W skład systemu przesuwnego NS wchodzi: prowadnica (LEON SN 150, 180, 200) z okuciami, listwa dystansowa, maskownica oraz belka odbijowa (belka tylko do drzwi jednoskrzydłowych, do drzwi z zamkiem w belce znajduje się frezowanie pod zaczep).

Do systemu NT dodatkowo dodawane są dwie listwy dystansowe grubości 16mm. Systemy NS i NT różnią się również przekrojem maskownicy.

Do skompletowania zestawu drzwi przesuwnych należy dokupić skrzydło przesuwne w wymiarze:

Drzwi pojedyncze: „60”, „70”, „80”, „90”, „100”

Drzwi podwójne: „2x60”, „2x70”, „2x80”, „2x90”, „2x100”

Skrzydła mogą być wyposażone w gniazda pod zamek i/lub uchwyty – akcesoria te należy dokupić.

W przypadku systemu NT dokupić należy też tunel regulowany z kątownikiem K63 lub N63.

	Dekor DRE-Cell i 3D	malowane	okleina naturalna
<b>System przesuwny pojedynczy</b>	249 zł netto   <b>306,27 zł brutto</b>	323 zł netto   <b>397,29 zł brutto</b>	389 zł netto   <b>478,47 zł brutto</b>
<b>System przesuwny podwójny</b>	498 zł netto   <b>612,54 zł brutto</b>	646 zł netto   <b>794,58 zł brutto</b>	778 zł netto   <b>956,94 zł brutto</b>



# SYSTEM PRZESUWNY

NAŚCIENNY



uchwyty okrągłe

uchwyty owalne

złoty

złoty satyna

chrom

chrom satyna

zamek hakowy (złoty, złoty satyna, chrom, chrom satyna)

## AKCESORIA

- » Uchwyt okrągły 1 szt. 30 zł | **36,90 zł**
- » Uchwyt owalny 1 szt. 45 zł | **55,35 zł**
- » Zamek hakowy z dwoma uchwytemi okrągłymi lub owalnymi z kluczem 130 zł | **159,90 zł**

Komplet uchwyków na jedno skrzydło stanowią 2 szt.



zamek hakowy z uchwytem okrągłym      zamek hakowy z uchwytem owalnym

maskownica z prowadnicą

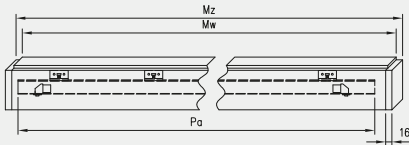

Maskownicę i prowadnicę do systemów podwójnych uzyskuje się poprzez połączenie dwóch elementów z systemu pojedynczego.

## System przesuwny pojedynczy

Wymiar drzwi [mm]	Maskownica Mz	Prowadnica Mw	Pa
644, 744	1602	1570	1500
844	1902	1870	1800
944	2102	2070	2000
1044	2150	2118	2000

## System przesuwny podwójny

Wymiar drzwi [mm]	Maskownica Mz	Prowadnica Mw	Pa
2 x 644	2 x 1519	2 x 1503	2 x 1500
2 x 744	2 x 1519	2 x 1503	2 x 1500
2 x 844	2 x 1819	2 x 1803	2 x 1800
2 x 944	2 x 2019	2 x 2003	2 x 2000
2 x 1044	2 x 2063	2 x 2047	2 x 2000

## System przesuwny pojedynczy

symbol	„60”	„70”	„80”	„90”	„100”
A	600	700	800	900	1000
C	644	744	844	944	1044
D	664	764	864	964	1064
E	750	850	950	1050	1150
S	644	744	844	944	1044

## System przesuwny podwójny

symbol	„120”	„140”	„160”	„180”	„200”
A	1200	1400	1600	1800	2000
C	1244	1444	1644	1844	2044
D	1264	1464	1664	1864	2064
E	1350	1550	1750	1950	2150
S**	644	744	844	944	1044

S\*\* szerokość jednego skrzydła

## NS - przekrój pionowy

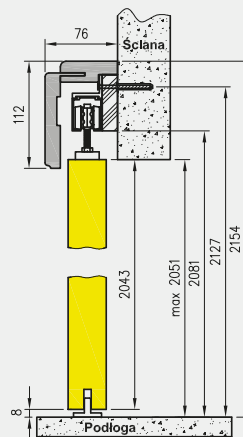

## NT - przekrój pionowy

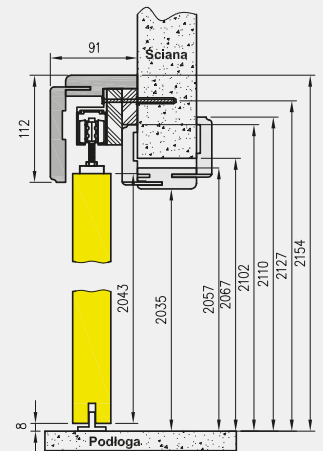

Wysokość skrzydła przesuwne - 2043 mm  
całkowita wysokość systemów przesuwnych - 2154 mm

## NS - przekrój poziomy (system lewy)

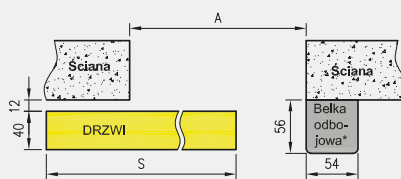

## NT - przekrój poziomy (system lewy)

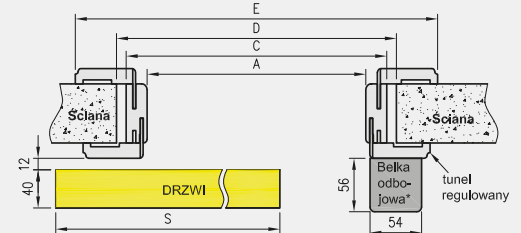

\* nie występuje w systemie podwójnym

Uwaga: W systemach przesuwnych podwójnych maskownica jest łączona na długości z dwóch elementów.

## W STANDARDZIE

- » rama z drewna iglastego
- » wypełnienie „plaster miodu”
- » szyba gr. 4 mm: kora biała, żaluzja, chinchila, MAT DRE, decormat brąz lub decormat grafit.
- » 2 zawiasy wkręcane koloru srebrnego
- » blacha zaczepowa oraz dwa kantrygle
- » do wyboru: krawędź\* prosta, ramka przyszybowa płaska **rys. 1** lub krawędź „karnies”, ramka przyszybowa zaokrąglona **rys. 2**

## OPCJE BEZ DOPŁATY

- » trzeci zawias

## OPCJE ZA DOPŁATĄ

- » wypełnienie z płyty wiórowej otworowej 37 zł | **45,51 zł**
- » ościeżnica do drzwi z dostawką +30%

rys. 1

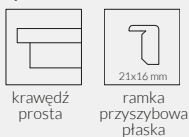

rys. 2

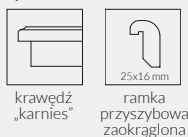

Dostawka to przylgowe skrzydło bierne o szerokości „40” i grubości 40 mm, bez lub z przeszkleniem, w jednolitym ustojeniu, można je zestawiać z drzwiami wewnątrzlokalowymi przylgowymi w następujących kombinacjach: „60+40”; „70+40”; „80+40”; „90+40”; „100+40”.

Dostawka 10 może być zastosowana do drzwi wewnątrzlokalowych przylgowych.

Dostawka 30 jest przystosowana do modeli ARTE 10-30 i STANDARD 30.

Dostawka 40 jest przystosowana do modeli ARTE 40, 50, 70, 90; STANDARD 40, KANON 30, kolekcji DECO.

Dostawka 41 jest przystosowana do modeli MODERN 30, IDEA 30, PLUS 30.

Aby dopasowanie dostawki do skrzydła czynnego było jak najlepsze poza modelem należy właściwie dobrać: kolor, krawędź oraz ilość zawiasów.

**UWAGA:** Brak możliwości skracania dostawek.



Dekor	biały (struktura)	jesion	buk	olcha	dąb złoty	calvados	wiśnia ciemna	orzech	orzech satyna	* okleina nie występuje w skrzydłach z krawędzią „karnies” ** tylko krawędź prosta *** dekor tylko w ustojeniu poziomym			
Dekor DRE-Cell 1													
Dekor DRE Cell 2	biała mat*	sosna biała	wiąz syberyjski	srebrna	dąb piaskowy	dąb bielony ryfla	dąb złoty ryfla	orzech ciemny ryfla	dąb szary ryfla***	wiąz tabac	wiąz antracyt	wenge ciemne	
Dekor 3D	wiąz	orzech amerykański	heban	dąb polski 3D									
Laminat CPL**	biały	biel szlachetna VVF7206	szary jasny	szary ciemny	akacja	miodowy dąb	kasztan	dąb gray	dąb walijski	orzech	orzech celini		

MODEL	Dekor DRE-Cell 1		Dekor DRE-Cell 2		Dekor 3D		Laminat CPL 0,15-0,20	
	netto	brutto	netto	brutto	netto	brutto	netto	brutto
<b>DOSTAWKA 10</b>	177 zł	<b>217,71 zł</b>	205 zł	<b>252,15 zł</b>	196 zł	<b>241,08 zł</b>	263 zł	<b>323,49 zł</b>
<b>DOSTAWKA 30, 40, 41</b>	237 zł	<b>291,51 zł</b>	268 zł	<b>329,64 zł</b>	-	-	-	-

Szerokość dostawek: „40”

Informacje techniczne: ościeżnice str. 152-158, skrzydła drzwiowe: str. 162-170

## W STANDARDZIE

- » rama z drewna iglastego
- » wypełnienie „plaster miodu”
- » szyba gr. 4 mm: kora biała, żaluzja, chinchila, MAT DRE, decormat brąz lub decormat grafit.
- » 2 zawiasy wkręcane koloru srebrnego
- » blacha zaczepowa oraz dwa kantrygle
- » krawędź prosta **rys. 1**

rys. 1



Drzwi wewnętrzne lokalowe jednoskrzydłowe przylgowe można zestawić w parze z dostawką o szerokości „40” w kombinacji „60+40”; „70+40”; „80+40”; „90+40”; „100+40”. Dostawka to przylgowe skrzydło bierne o grubości 40 mm, bez lub z przeszkleniem, w jednolitym usłojeniu.

**Dostawka Natura 10** może być zastosowana do wszystkich kolekcji w okleinie naturalnej z krawędzią prostą, oprócz ENTER natura.

**Dostawka Natura 02** może być zastosowana do kolekcji Galeria Natura 02, 20, 21, 22, 23, Galeria Natura ALU 20,21,22,23, 24, 25 i Duero Natura ALU.

**Dostawka Natura 30** jest przystosowana do modeli ARTE natura 10-30, STANDARD natura 30 z krawędzią prostą.

**Dostawka Natura 40** jest przystosowana do modeli ARTE natura 40, 50, 70, 90, STANDRD natura 40.

**UWAGA:** Brak możliwości skracania dostawek.

## OPCJE BEZ DOPŁATY

- » trzeci zawias

## OPCJE ZA DOPŁATĄ

- » wypełnienie z płyty wiórowej otworowej 37,00 zł | **45,51 zł**
- » ościeżnica do drzwi z dostawką +30%



Dostawka Natura 10  
(usłojenie pionowe,  
krawędź prosta)

Dostawka Natura 02  
(usłojenie poziome,  
krawędź prosta)

Dostawka Natura 30  
(usłojenie pionowe,  
krawędź prosta)

Dostawka Natura 40  
(usłojenie pionowe,  
krawędź prosta)

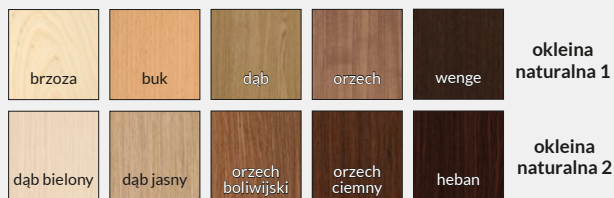

MODEL	okleina naturalna 1		okleina naturalna 2	
DOSTAWKA Natura 10, 02	359 zł netto	<b>441,57 zł brutto</b>	474 zł netto	<b>583,02 zł brutto</b>
DOSTAWKA Natura 30, 40	505 zł netto	<b>621,15 zł brutto</b>	608 zł netto	<b>747,84 zł brutto</b>

# DOSTAWKI RAMOWE

PRZYLGOWE



Dostawka PREMIUM  
(krawędź prosta)  
DRE-Cell  
folia 3D

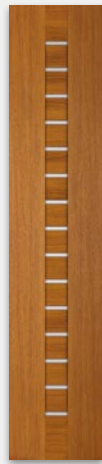

Dostawka PIANO  
(krawędź prosta)  
DRE-Cell  
folia 3D

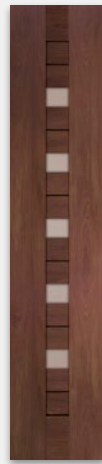

Dostawka FOSCA  
(krawędź prosta)  
DRE-Cell  
folia 3D



Dostawka SCALA A  
(krawędź prosta)  
DRE-Cell  
folia 3D

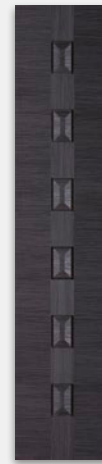

Dostawka SCALA B  
(krawędź prosta)  
DRE-Cell  
folia 3D



Dostawka ELSA  
(krawędź prosta)  
DRE-Cell  
folia 3D

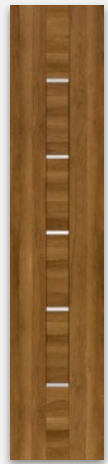

Dostawka AURI  
(krawędź prosta)  
DRE-Cell  
folia 3D

## Dekor DRE-Cell

biały (struktura)	biała mat	sosna biała	wiąz syberyjski	wanilia***	dąb piaskowy	dąb bielony ryfla	jesion	dąb złoty ryfla	orzech ciemny ryfla	dąb szary ryfla***	wiąz tabac	wiąz antracyt
wenge ciemne	wenge ryfla***	Dekor 3D		wiąz	orzech amerykański	heban	dąb polski 3D					

\*\*\* dekor tylko w ustojeniu poziomym

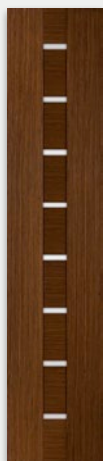

Dostawka PREMIUM natura  
(krawędź prosta)  
Natura

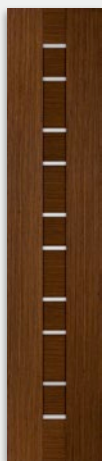

Dostawka DOVA natura  
(krawędź prosta)  
Natura

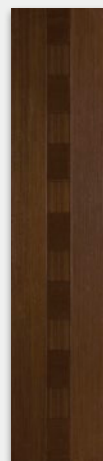

Dostawka SCALA natura  
(krawędź prosta)  
Natura

## okleina naturalna

dąb bielony	dąb jasny	orzech ciemny	heban	wenge
-------------	-----------	---------------	-------	-------

## W STANDARDZIE

- » ramiaki z płyty MDF
- » szyba gr. 4 mm: MAT DRE, decormat brąz, decormat grafit lub przezroczysta
- » 3 zawiasy wkręcane koloru srebrnego
- » blacha zaczepowa oraz dwa kantrygle
- » krawędź prosta **rys. 1**

## OPCJE ZA DOPŁATĄ

- » ościeżnica do drzwi z dostawką +30%

UWAGA: Cena dostawki równa jest cenie odpowiedniego modelu skrzydeł ramowych.

Możliwość wykonania dostawek „40” do wszystkich modeli skrzydeł ramowych znajdujących się w przedstawionych kolekcjach w kombinacji „60+40”; „70+40”; „80+40”; „90+40”; „100+40”

UWAGA: Brak możliwości skracania dostawek.

rys. 1



krawędź prosta

## WKŁADKI



wkładka 26/41 - nikiel mat  
24 zł | **29,52 zł**



wkładka 26/41 - mosiądz satyna  
22 zł | **27,06 zł**



system  
jednego klucza

zestaw wkładek ZN 30/40+30G/40 SN  
lub ZN 30/40+40G/30 SN nikiel satyna  
90 zł | **110,70 zł**



zestaw wkładek ZN 30/40+30G/40 SB  
lub ZN 30/40+40G/30 SB mosiądz satyna  
85 zł | **104,55 zł**

## WIZJER CYFROWY AXA DDS1



Cena.....255 zł | **313,65 zł**

## WIZJER CYFROWY AXA DDS2



Cena.....345 zł | **424,35 zł**

## SAMOZAMYKACZE



samoamykacz DORMA  
Cena.....190 zł | **233,70 zł**



samoamykacz GEZE  
Cena.....230 zł | **282,90 zł**



Klamka PRESTIGE i rozeta do skrzydła  
FORCA 10 - str. 132

# NAŚWIETLA / DOŚWIETLA

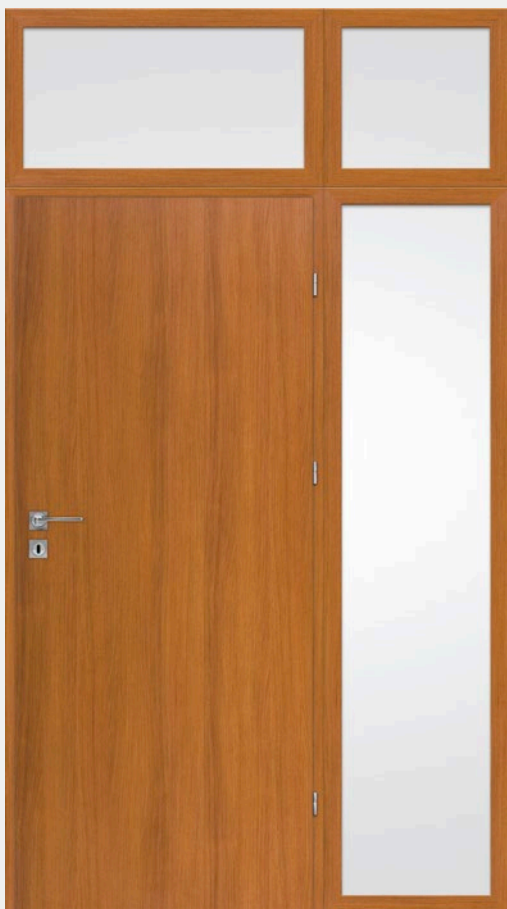

Możliwe konfiguracje naświetli/doświetli



# NAŚWIETLA / DOŚWIETLA

Naświetla / doświetla to nieotwieralne, przeszklone przegrody pomiędzy pomieszczeniami, które mogą stanowić niezależną konstrukcję lub uzupełnienie drzwi wewnątrzlokalowych (oprócz drzwi szklanych) z ościeżnicą prostą. Naświetla / doświetla są produkowane i dostarczane w postaci kompletu elementów przeznaczonych do montażu. Komplet zawiera:

- » dwie pionowe i dwie poziome belki główne
- » komplet listw maskujących i montażowych
- » komplet uszczelek
- » łączniki belek głównych

Naświetla / doświetla stosowane są w drzwiach wewnątrzlokalowych z ościeżnicą stałą w dekorach DRE-Cell, folii 3D, folii Finish i laminacie CPL gr. 0,15-0,20 mm.

UWAGA: Oferowany produkt nie zawiera szyby, należy ją samodzielnie dokupić. Zalecamy stosowanie szyby hartowanej o grubości 4 mm. Montaż naświetli / doświetli należy wykonywać po zakończeniu „mokrych” prac budowlanych.

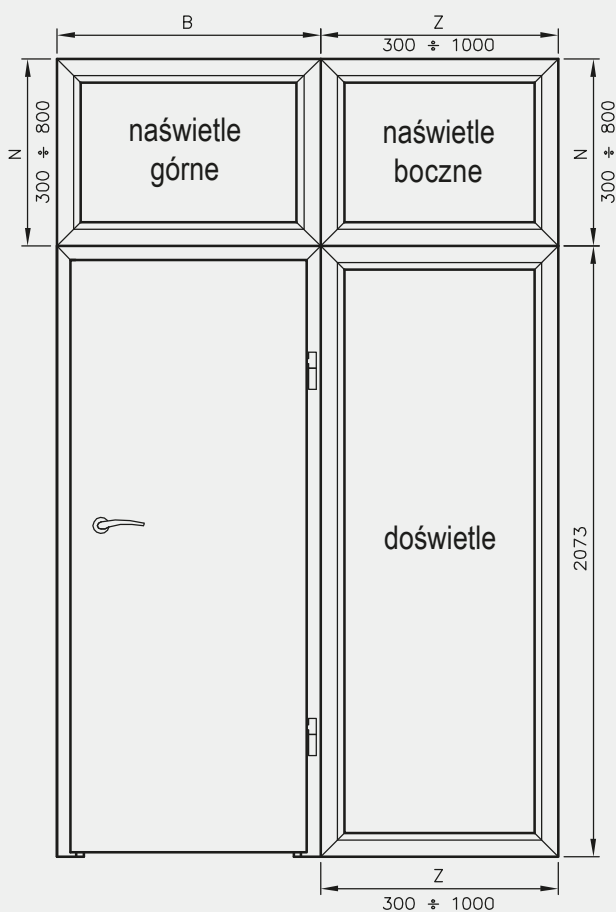

Rys. Przekrój naświetla / doświetla



Tabela wymiarów naświetli / doświetli

asortyment	wysokość całkowita	szerokość całkowita	długość obwodu
doświetle	2073 mm	Z	2*2073+2*Z
naświetle boczne	N	Z	2*N+2*Z
naświetle górne	N	B	2*N+2*B

Dostępne warianty wysokości naświetli

„N” = 300; 400; 500; 600; 700; 800 [w mm].

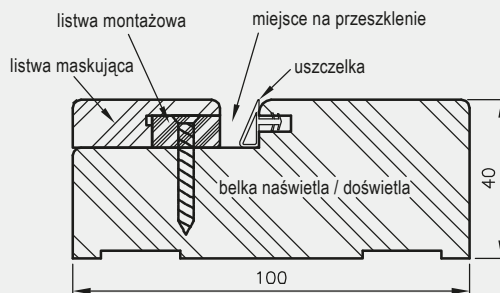
Dostępne warianty szerokości doświetli i naświetli bocznych

„Z” = 300; 400; 500; 600; 700; 800; 900; 1000 [w mm].

Szerokości naświetli górnych „B” dostosowane są do szerokości ościeżnic prostych, dostępne warianty szerokości znajdują się w poniższych tabelach:

Naświetla montowane na ościeżnicy drzwi jednoskrzydłowych

	„60”	„70”	„80”	„90”	„100”	„110”
B	688	788	888	988	1088	1188

## Naświetla montowane na ościeżnicy drzwi dwuskrzydłowych

	„100d”	„110d”	„120”	„130”	„140”	„150”	„160”	„170”	„180”	„190”	„200”
B	1123	1223	1323	1423	1523	1623	1723	1823	1923	2023	2123

Cena naświetli / doświetli dotyczy jednego metra bieżącego obwodu mierzonego po zewnętrznej stronie naświetla / doświetla.

Cena 1 metra bieżącego obwodu naświetli / doświetli wynosi 61 zł netto | **75,03 zł brutto**.

W celu złożenia zamówienia prosimy o kontakt z Działem Obsługi Klienta.

UWAGA: Wysokość doświetla dostosowana jest do standardowej wysokości ościeżnicy prostej. W związku z tym nie zalecamy skracania ościeżnicy w konfiguracji z doświetlem.

# DRZWI P.POŻ. OLIMP

SKRZYDŁA DRZWIOWE PRZYLGOWE

skrzydła drzwiowe wewnętrzne wejściowe przeciwpożarowe systemu HALSPAN



MODEL	EI30				EI60			
	szerokość „80” - „90”		szerokość „100” - „110”		szerokość „80” - „90”		szerokość „100” - „110”	
	netto	brutto	netto	brutto	netto	brutto	netto	brutto
OLIMP 10	989 zł	1216,47 zł	1268 zł	1559,64 zł	1234 zł	1517,82 zł	1543 zł	1897,89 zł
OLIMP 20	1834 zł	2255,82 zł	2273 zł	2795,79 zł	2134 zł	2624,82 zł	2593 zł	3189,39 zł
OLIMP 30	2234 zł	2747,82 zł	2783 zł	3423,09 zł	2734 zł	3362,82 zł	3303 zł	4062,69 zł
OLIMP 40	2134 zł	2624,82 zł	2423 zł	2980,29 zł	2634 zł	3239,82 zł	2953 zł	3632,19 zł

Dekor  
DRE-Cell 1



Laminat  
CPL

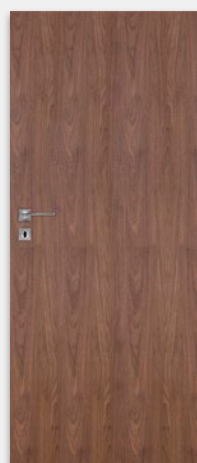

OLIMP 10

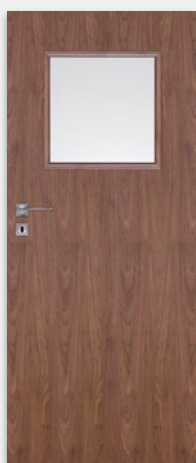

OLIMP 20



OLIMP 30

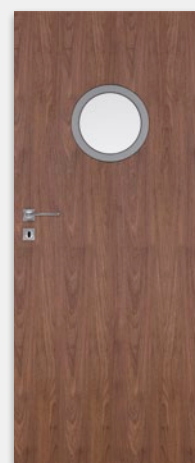

OLIMP 40

## W STANDARDZIE

- » wypełnienie płyta wiórowa Halspan 44 mm w EI30 lub 54 mm w EI60 z doklejonymi po obwodzie listwami z klejanki iglastej
- » krawędź prosta, ramka przyszybowa zaokrąglona **rys. 1**
- » szyba ognioodporna przezroczysta (zmienna szerokość zależna od rozmiaru skrzydła)
- » uszczelki pęczniące – dymoszczelne
- » 4 zawiasy przykręcane
- » zamek na wkładkę patentową
- » próg opadający

rys. 1



krawędź prosta

ramka przyszybowa zaokrąglona



Wskaźnik izolacyjności akustycznej drzwi jednoskrzydłowych  $R_w = 32$  dB  
Wskaźnik izolacyjności akustycznej drzwi dwuskrzydłowych  $R_w = 27$  dB



kratka wentylacyjna p.poż.

## OPCJE ZA DOPŁATĄ

- » wizjer 55 zł | 67,65 zł
- » samozamykacz DORMA 190 zł | 233,70 zł
- » samozamykacz GEZE 230 zł | 282,90 zł
- » kratka wentylacyjna p.poż. 850 zł | 1045,50 zł
- » dopłata do skrzydła biernego 210 zł | 258,30 zł

## ZASTOSOWANIE

Drzwi przeciwpożarowe mają zastosowanie jako drzwi wewnętrzne wejściowe w budownictwie mieszkaniowym, użyteczności publicznej oraz budynkach zamieszkania zbiorowego.

W celu spełnienia warunków APROBATY TECHNICZNEJ do drzwi o odporności ogniowej EI 30 i EI60 – należy zastosować samozamykacz. Drzwi sprzedawane są wyłącznie w komplecie z ościeżnicą metalową przeciwpożarową lub ościeżnicą drewnianą p.poż.



SAMOZAMYKACZ DORMA



SAMOZAMYKACZ GEZE

\*\*\* dekor tylko w usłojueniu poziomym



# OŚCIEŻNICA DREWNIANA P.POŻ.

## KONSTRUKCJA

Ościeżnica drewniana stała o przekroju 54x100 mm wykonana z klejonej iglastej oklejonej w kolorze skrzydła folią DRE-Cell lub laminatem CPL gr. 0,2 mm.

## ZASTOSOWANIE

Ościeżnica ma zastosowanie do drzwi wewnętrznych wejściowych przeciwpożarowych OLIMP EI30 i EI60.

## W STANDARDZIE

Ościeżnica EI30, EI60

- » 4 zawiasy
- » uszczelka o podwyższonych właściwościach ogniochronnych
- » zaczep zamka
- » zestaw montażowy

Ościeżnica EI60

- » 2 uszczelki pęczniące w kanałach wrębu ościeżnicy

## CENY OŚCIEŻNIC DREWNIANYCH P.POŻ. EI30 I EI60

szerokość drzwi	Cena EI30	Cena EI60
„80” - „90”	466 zł <b>573,18 zł</b>	516 zł <b>634,68 zł</b>
„100” - „110”	487 zł <b>599,01 zł</b>	537 zł <b>660,51 zł</b>
„160” - „180”	733 zł <b>901,59 zł</b>	733 zł <b>901,59 zł</b>
„190” - „200”	773 zł <b>950,79 zł</b>	773 zł <b>950,79 zł</b>

Przekrój ościeżnicy drewnianej p.poż do skrzydeł OLIMP

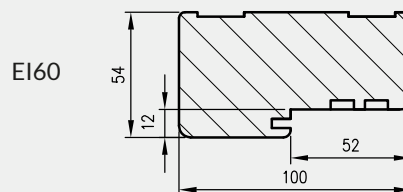
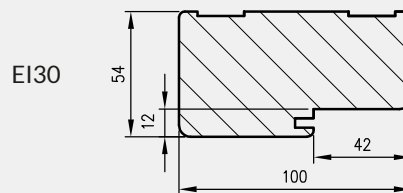

Przekrój pionowy drzwi p.poż.

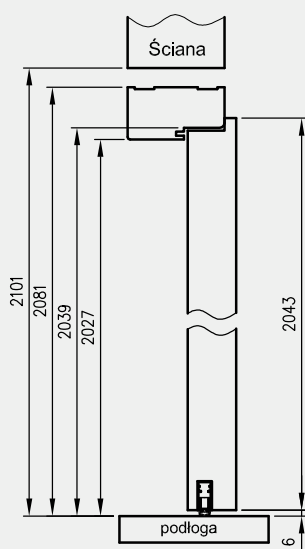

wymagana wysokość otworu w murze 2101 mm

do drzwi jednoskrzydłowych

	A	B	C	D
<b>80</b>	804	828	912	952
<b>90</b>	904	928	1012	1052
<b>100</b>	1004	1028	1112	1152
<b>110</b>	1104	1128	1212	1252

do drzwi dwuskrzydłowych

	A	B	C	D
<b>160</b>	1635	1659	1743	1783
<b>170</b>	1735	1759	1843	1883
<b>180</b>	1835	1859	1943	1983
<b>190</b>	1935	1959	2043	2083
<b>200</b>	2035	2059	2143	2183

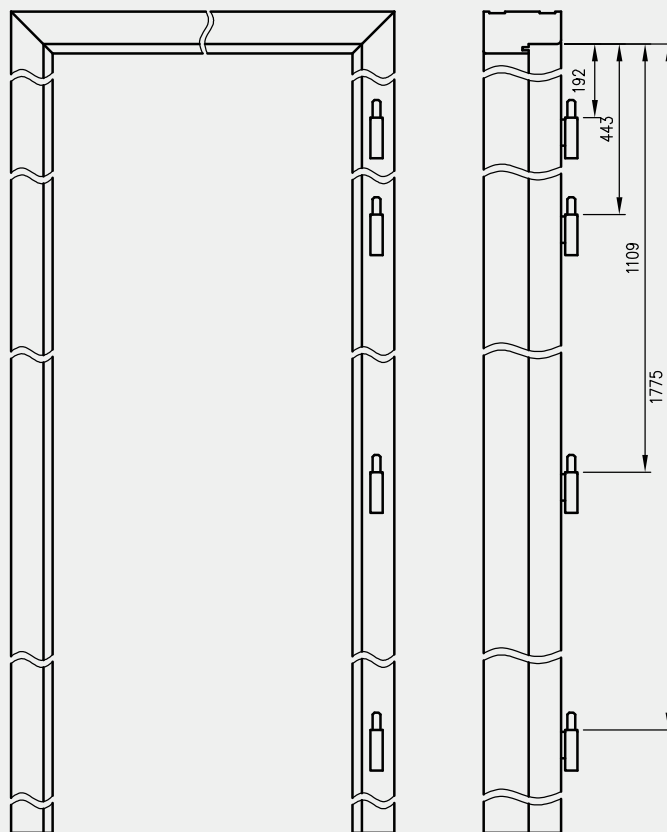

Przekrój poziomy ościeżnicy w murze

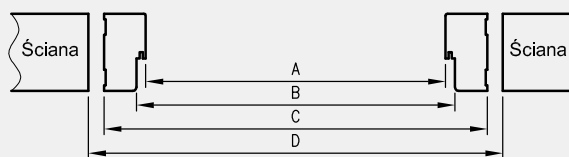

D - wymagana szerokość otworu w murze

# OŚCIEŻNICA METALOWA P.POŻ.

## KONSTRUKCJA

Ościeżnica metalowa wykonana z blachy ze stali węglowej konstrukcyjnej o grubości co najmniej 1,5 mm, konstrukcja spawana, malowana proszkowo na kolor brąz lub biały.

## ZASTOSOWANIE

Ościeżnica ma zastosowanie do drzwi wewnętrznych wejściowych przeciwpożarowych OLIMP EI30 i EI60.

## W STANDARDZIE

- » 4 zawiasy
- » uszczelka o podwyższonych właściwościach ogniochronnych

## CENY OŚCIEŻNIC METALOWYCH EI30 I EI60

szerokość drzwi	kolor: biały, brąz	
„80” - „90”	466 zł netto	<b>573,18 zł brutto</b>
„100” - „110”	487 zł netto	<b>599,01 zł brutto</b>
„160” - „180”	733 zł netto	<b>901,59 zł brutto</b>
„190” - „200”	773 zł netto	<b>950,79 zł brutto</b>
„210” - „220”	812 zł netto	<b>998,76 zł brutto</b>

Przekrój ościeżnicy metalowej p.poż. do skrzydeł OLIMP

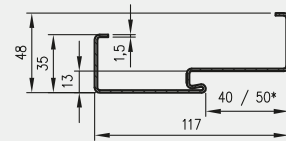

\* dla EI-30 - wręb 40 mm  
dla EI-60 - wręb 50 mm

Przekrój pionowy drzwi p.poż.

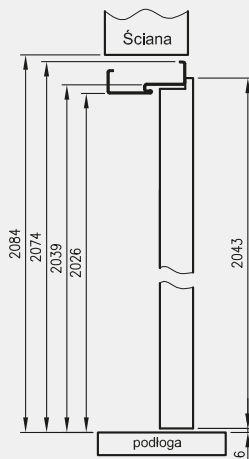

wymagana wysokość otworu w murze 2084 mm

### Dotyczy drzwi pojedynczych

	A	B	C	D
„80”	800	826	896	916
„90”	900	926	996	1016
„100”	1000	1026	1096	1116
„110”	1100	1126	1196	1216

### Dotyczy drzwi podwójnych

	A	B	C	D
„160”	1635	1661	1731	1751
„170”	1735	1761	1831	1851
„180”	1835	1861	1931	1951
„190”	1935	1961	2031	2051
„200”	2035	2061	2131	2151
„210”	2135	2161	2231	2251
„220”	2235	2261	2331	2351

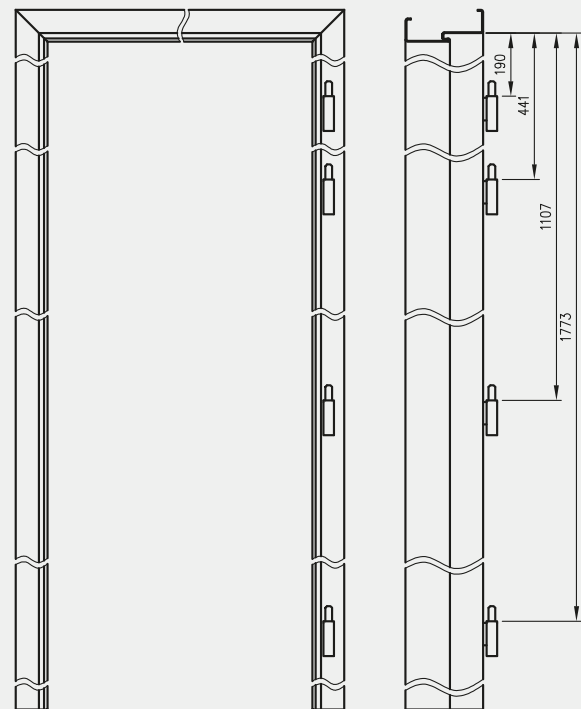

Przekrój poziomy ościeżnicy w murze

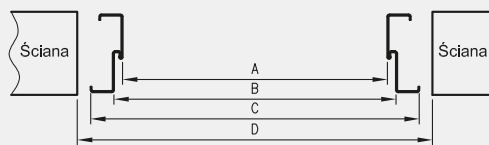

D - wymagana szerokość otworu w murze

Wykonanie zgodne z Aprobata Techniczną ITB AT-15-7506/2010

$$\text{cena drzwi jednoskrzydłowych} = \text{cena skrzydła czynnego} + \text{cena ościeżnicy metalowej p.poż.}$$

$$\text{cena drzwi dwuskrzydłowych} = \text{cena skrzydła czynnego} + \text{cena skrzydła biernego (skrzydło czynne + dopłata)} + \text{cena ościeżnicy metalowej p.poż.}$$

skrzydła drzwiowe wewnętrzne wejściowe

<b>MODEL</b>	dekor DRE-Cell, laminat CPL gr. 0,15-0,20 mm i dekor 3D
ATHOS 10	1150 zł netto <b>1414,50 zł brutto</b>

Cena комплекtu zawiera skrzydło, ościeżnicę drewnianą i próg drewniany.

biały (struktura)	biała mat	sosna biała	wiąz syberyjski	dąb piaskowy	dąb biały ryfla	jesion	buk	olcha	dąb złoty	calvados	dąb złoty ryfla	wisnia ciemna	Dekor DRE-Cell
wiąz	orzech amerykański	heban	dąb polski 3D	Dekor 3D		orzech	orzech ciemny ryfla	orzech satyna	dąb szary ryfla***	wiąz tabac	wiąz antracyt	wenge ciemne	
		biały	biel szlachetna VVF7206	szary jasny	szary ciemny	akacja	miodowy dąb	kasztan	dąb gray	dąb walijski	orzech	orzech celini	laminat CPL

\*\*\* dekor tylko w usłojeniu poziomym

### DRZWI TECHNICZNE ATHOS SPEŁNIAJĄ:

- » klasa odporności ogniowej: EI<sub>1</sub>30
- » klasa dymoszczelności: Sa, Sm
- » klasa wytrzymałości mechanicznej: 4
- » klasa izolacyjności akustycznej: Rw=32 dB

### ZASTOSOWANIE

Drzwi wewnętrzne wejściowe przeciwpożarowe, stosowane w budownictwie mieszkaniowym, użyteczności publicznej oraz budynkach zamieszkania zbiorowego, a także pomieszczeniach gospodarczych i technicznych.

Drzwi sprzedawane są wyłącznie w komplecie z ościeżnicą drewnianą i progiem drewnianym.

### W STANDARDZIE SKRZYDŁA

- » rama z klejonej iglastej
- » wypełnienie płyta wiórowa pełna
- » krawędź prosta
- » zamek wpuszczany na wkładkę patentową
- » 3 zawiasy przykręcane

### OPCJE ZA DOPLATĄ

- » samozamykacz DORMA 190 zł | **233,70 zł**
- » samozamykacz GEZE 230 zł | **282,90 zł**
- » skrzydło „100” 75 zł | **92,25 zł**

W celu spełnienia warunków APROBATY TECHNICZNEJ do drzwi o odporności ogniowej EI 30 – należy zastosować samozamykacz.

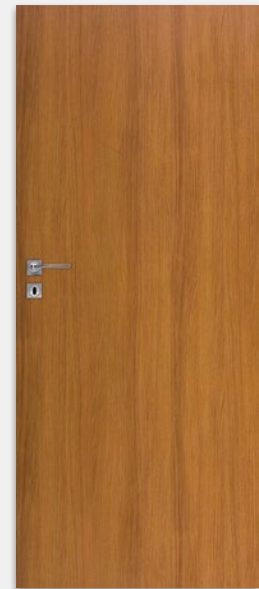

ATHOS 10

ościeżnica drewniana - widok z przodu

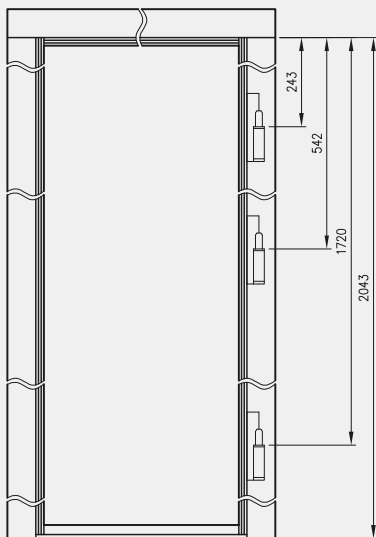

przekrój pionowy drzwi Athos

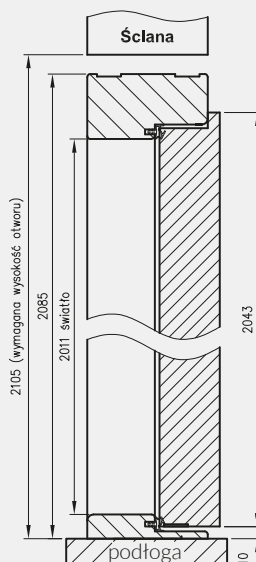

przekrój ościeżnicy drewnianej p.poż. do skrzydeł Athos

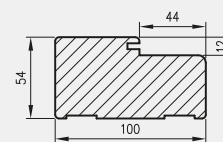

przekrój poziomy ościeżnicy w murze

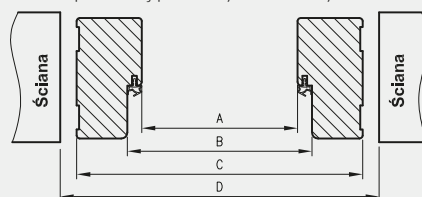

	A	B	C	D
„80”	800	824	908	948
„90”	900	924	1008	1048
„100”	1000	1024	1108	1148

D - wymagana szerokość otworu w murze

## MODEL

dekor DRE-Cell, laminat CPL gr. 0,15-0,20 mm lub dekor 3D

FORCA 10

2040 zł netto **2509,20 zł brutto**

Cena kompletu zawiera skrzydło, ościeżnicę drewnianą, próg drewniany, klamko/klamkę i rozetę PRESTIGE z zabezpieczeniem wkładki i dwie wkładki patentowe DRAGON.

Dekor DRE-Cell	biały (struktura)	biała mat	sosna biała	wiąz syberyjski	dąb piaskowy	dąb bielony ryfla	jesion	buk	olcha	dąb złoty	calvados	dąb złoty ryfla	wiśnia ciemna
	orzech	orzech satyna	orzech ciemny ryfla	dąb szary ryfla***	wiąz tabac	wiąz antracyt	wenge ciemne	dekor 3D	wiąz	orzech amerykański	heban	dąb polski 3D	
Laminat CPL	biały	biel szlachetna VVF7206	szary jasny	szary ciemny	akacja	miodowy dąb	kasztan	dąb gray	dąb walijski	orzech	orzech celini		

\*\*\* dekor tylko w usłojeniu poziomym

### DRZWI TECHNICZNE FORCA SPEŁNIAJĄ:

- » klasa antywłamaniowości: RC3 (wg PN-EN 1627:2012) klasa C (wg PN-B-92270:1999)
- » klasa odporności ogniowej: EI<sub>1,30</sub>
- » klasa dymoszczelności: Sa, Sm
- » klasa wytrzymałości mechanicznej: 4
- » klasa izolacyjności akustycznej: Rw=37 dB

### ZASTOSOWANIE

Drzwi wewnętrzne wejściowe przeciwpożarowe, antywłamaniowe, stosowane w budownictwie mieszkaniowym, użyteczności publicznej oraz budynkach zamieszkania zbiorowego, a także pomieszczeniach gospodarczych i technicznych. Drzwi sprzedawane są wyłącznie w komplecie z ościeżnicą drewnianą, progiem drewnianym, klamką, rozetą i dwiema wkładkami patentowymi.

### W STANDARDZIE SKRZYDŁA

- » rama z klejunki iglastej
- » wypełnienie płyta wiórowa pełna
- » krawędź prosta
- » linki stalowe
- » zamek listwowy 5-cio punktowy
- » 3 zawiasy przykręcane

### OPCJE ZA DOPLATĄ

- » samozamykacz DORMA 190 zł | **233,70 zł**
- » samozamykacz GEZE 230 zł | **282,90 zł**
- » skrzydło „100” 100 zł | **123,00 zł**

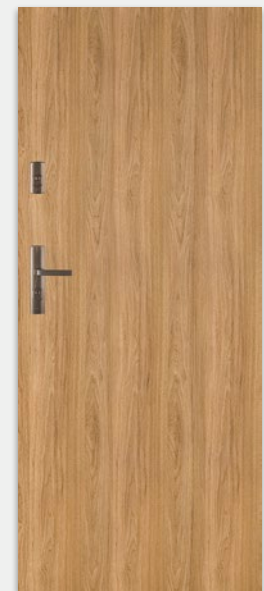

FORCA 10

W celu spełnienia warunków APROBATY TECHNICZNEJ do drzwi o odporności ogniowej EI 30 i antywłamaniowości - należy zastosować samozamykacz i klamkę PRESTIGE z rozetą. Zdjęcie klamki i rozety - str. 125.

ościeżnica drewniana - widok z przodu

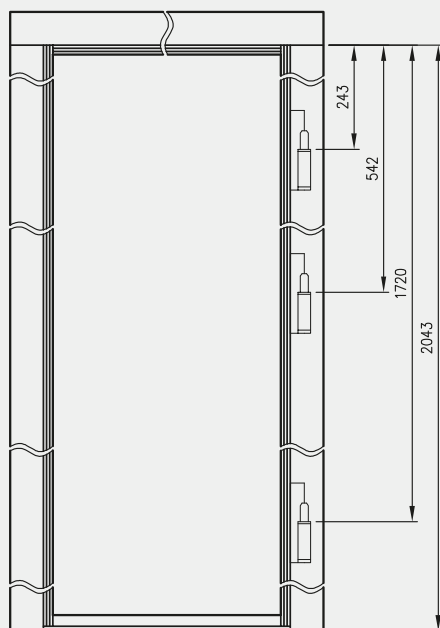

przekrój pionowy drzwi Forca

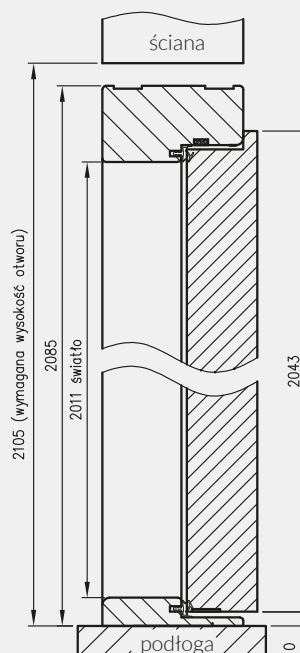

Przekrój nadproża ościeżnicy drewnianej do skrzydeł Forca

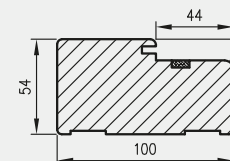

Przekrój poziomy ościeżnicy w murze

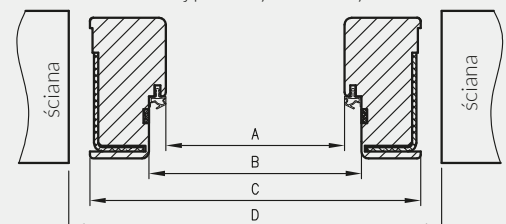

	A	B	C	D
„80”	800	824	908	948
„90”	900	924	1008	1048
„100”	1000	1024	1108	1148

D - wymagana szerokość otworu w murze

MODEL	szerokość „60”, „70”, „80”		szerokość „90”	
GALLA 1 decormat, przezroczysta	550 zł netto	<b>676,50 zł brutto</b>	610 zł netto	<b>750,30 zł brutto</b>
GALLA 1 decormat brąz, grafit	640 zł netto	<b>787,20 zł brutto</b>	700 zł netto	<b>861,00 zł brutto</b>
GALLA 2-3	550 zł netto	<b>676,50 zł brutto</b>	610 zł netto	<b>750,30 zł brutto</b>
GALLA 8-13	630 zł netto	<b>774,90 zł brutto</b>	700 zł netto	<b>861,00 zł brutto</b>

UWAGA: ceny dotyczą drzwi rozwiernych i przesuwnych.

### OPCJE ZA DOPŁATĄ

» podcięcie wentylacyjne w drzwiach rozwiernych 50 zł | **61,50 zł**  
(w „80” i „90” spełnia wymogi wentylacyjności)



GALLA 1  
przezroczysta



GALLA 1  
decormat



GALLA 1  
decormat brąz



GALLA 1  
decormat grafit



GALLA 2  
szkło piaskowane  
paski przezroczyste

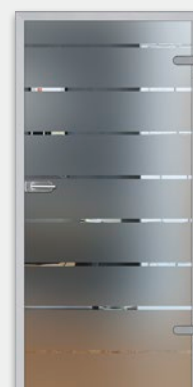

GALLA 3  
szkło piaskowane  
paski przezroczyste



GALLA 8  
szyba decormat  
wzór trawiony  
chemicznie



GALLA 9  
szyba decormat  
wzór trawiony  
chemicznie



GALLA 10  
szyba decormat  
wzór trawiony  
chemicznie



GALLA 10  
szyba przezroczysta  
wzór sitodruk

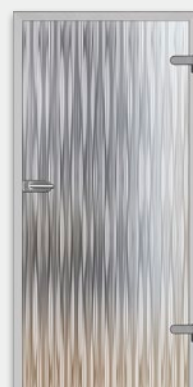

GALLA 11  
szyba decormat  
wzór trawiony  
chemicznie

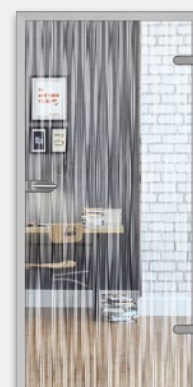

GALLA 11  
szyba przezroczysta  
wzór sitodruk



GALLA 12  
szyba decormat  
wzór sitodruk



GALLA 13  
szyba decormat  
wzór sitodruk

Skrzydła w postaci tafli szklanej ze szkła hartowanego o gr. 8 mm.

Szerokość skrzydeł: jednoskrzydłowe „60”-„90”.

Ceny ościeżnic: regulowanych str. 152-153, prostych str. 157, informacje techniczne: 138, okucia: 139

MODEL	szerokość „60”, „70”, „80”		szerokość „90”	
GRACCA 1-16	1400 zł netto	<b>1722,00 zł brutto</b>	1550 zł netto	<b>1906,50 zł brutto</b>

UWAGA: ceny dotyczą drzwi rozwiernych i przesuwnych.

### OPCJE ZA DOPŁATĄ

» podcięcie wentylacyjne w drzwiach rozwiernych (w „80” i „90” spełnia wymogi wentylacyjności) 50 zł | **61,50 zł**



GRACCA 1



GRACCA 2



GRACCA 3

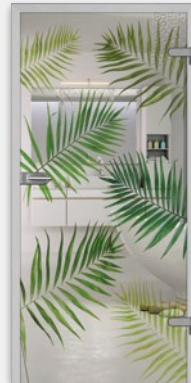

GRACCA 3  
przezroczysta

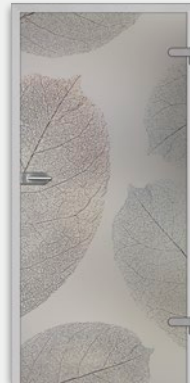

GRACCA 4



GRACCA 5



GRACCA 6



GRACCA 6  
przezroczysta



GRACCA 7



GRACCA 8



GRACCA 9



GRACCA 10



GRACCA 11



GRACCA 12



GRACCA 13

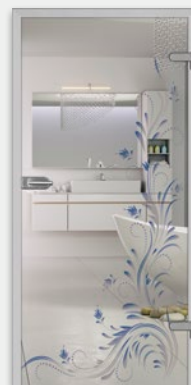

GRACCA 14  
przezroczysta



GRACCA 15



GRACCA 16

Skrzydła w postaci tafli szklanej ze szkła hartowanego o gr. 8 mm z ceramicznym, trwałym nadrukiem cyfrowym przedstawianego wzoru.

MODEL	szerokość „60”, „70”, „80”		szerokość „90”	
GRACCA 17-22	1400 zł netto	<b>1722,00 zł brutto</b>	1550 zł netto	<b>1906,50 zł brutto</b>
GRACCA 23-26	900 zł netto	<b>1107,00 zł brutto</b>	970 zł netto	<b>1193,10 zł brutto</b>

UWAGA: ceny dotyczą drzwi rozwiernych i przesuwnych.

### OPCJE ZA DOPŁATĄ

» podcięcie wentylacyjne w drzwiach rozwiernych 50 zł | **61,50 zł**  
(w „80” i „90” spełnia wymogi wentylacyjności)



GRACCA 17



GRACCA 18



GRACCA 19



GRACCA 20



GRACCA 21



GRACCA 22



GRACCA 23



GRACCA 23  
przeźroczysta



GRACCA 24



GRACCA 24  
przeźroczysta

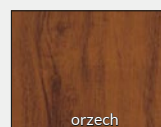

orzech



GRACCA 25



GRACCA 25  
przeźroczysta



GRACCA 26



GRACCA 26  
przeźroczysta

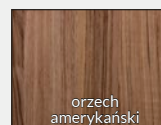

orzech  
amerykański

Skrzydła w postaci tafli szklanej ze szkła hartowanego o gr. 8 mm z ceramicznym, trwałym nadrukiem cyfrowym przedstawianego wzoru.

Modele Gracca 23, 24, 25, 26 są dostępne w cyfrowym nadruku imitującym dekory: orzech cell i orzech amerykański 3D.

MODEL	szerokość „60”, „70”, „80”		szerokość „90”	
GOSSA 1-11	1150 zł netto	<b>1414,50 zł brutto</b>	1250 zł netto	<b>1537,50 zł brutto</b>

UWAGA: ceny dotyczą drzwi rozwiernych i przesuwnych.

### OPCJE ZA DOPŁATĄ

» podcięcie wentylacyjne w drzwiach rozwiernych 75 zł | **92,25 zł**  
(w „80” i „90” spełnia wymogi wentylacyjności)



GOSSA 1

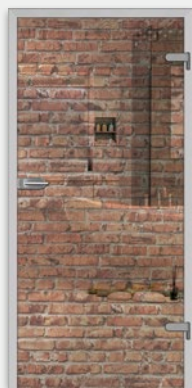

GOSSA 1  
przezroczysta



GOSSA 2



GOSSA 2  
przezroczysta



GOSSA 3



GOSSA 3  
przezroczysta

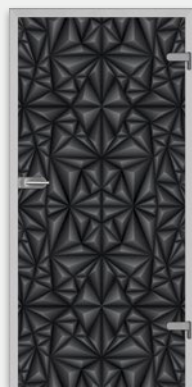

GOSSA 4



GOSSA 4  
przezroczysta



GOSSA 5

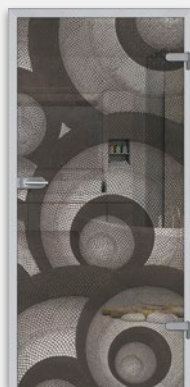

GOSSA 5  
przezroczysta



GOSSA 6



GOSSA 6  
przezroczysta



GOSSA 7



GOSSA 7  
przezroczysta



GOSSA 8

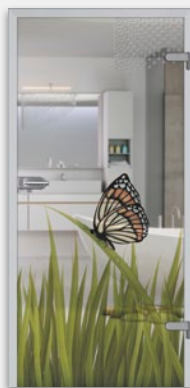

GOSSA 9  
przezroczysta



GOSSA 10



GOSSA 11

Skrzydła w postaci tafli szklanej laminowanej, składającej się z dwóch szyb hartowanych o gr. 4 mm sklejonych folią z wydrukiem doskonałej jakości.



MODEL	szerokość „60”, „70”, „80”		szerokość „90”	
GOSSA 12-29	1150 zł netto	<b>1414,50 zł brutto</b>	1250 zł netto	<b>1537,50 zł brutto</b>

UWAGA: ceny dotyczą drzwi rozwiernych i przesuwnych.

**OPCJE ZA DOPŁATĄ**

» podcięcie wentylacyjne w drzwiach rozwiernych 75 zł | **92,25 zł**  
(w „80” i „90” spełnia wymogi wentylacyjności)



GOSSA 12



GOSSA 13



GOSSA 14



GOSSA 15



GOSSA 16  
przeźroczysta

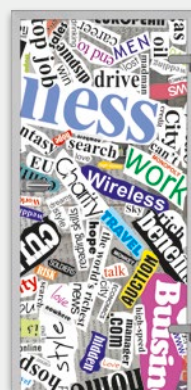

GOSSA 17



GOSSA 18



GOSSA 19



GOSSA 20



GOSSA 21



GOSSA 22

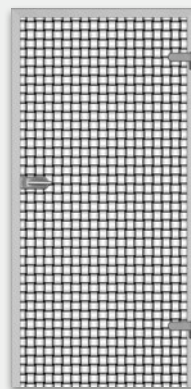

GOSSA 23



GOSSA 24



GOSSA 25



GOSSA 26



GOSSA 27



GOSSA 28

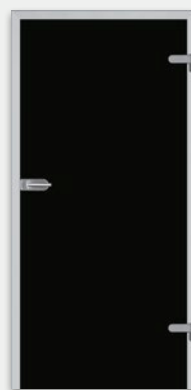

GOSSA 29

Skrzydła w postaci tafli szklanej laminowanej, składającej się z dwóch szyb hartowanych o gr. 4 mm sklejonych folią z wydrukiem doskonałej jakości.

Modele GOSSA 26-29 - skrzydła w postaci tafli szklanej laminowanej, składającej się z dwóch malowanych szyb hartowanych o gr. 4 mm sklejonych folią.

# INFORMACJE TECHNICZNE

DOTYCZY DRZWI SZKLANYCH GALLA, GOSSA, GRACCA

## WYMIARY SKRZYDEŁ I ROZMIESZCZENIE OKUĆ

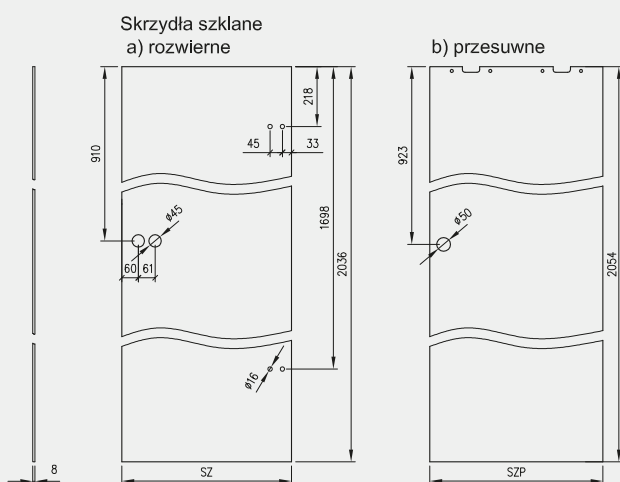

Skrzydło stanowi tafla szklana, z bezpiecznego, jednolitego lub klejonego, szkła hartowanego o grubości 8 mm, w której znajdują się otwory pozwalające na zamocowanie:

- » zawiasów i zamka w drzwiach rozwiernych
- » uchwyty muszelkowego oraz górnych uchwytów montażowych w drzwiach przesuwnych

## ZASTOSOWANIE

Drzwi szklane mają zastosowanie jako drzwi wewnętrzne w budynkach mieszkalnych jedno i wielorodzinnych, budynkach zamieszkania zbiorowego oraz budynkach użyteczności publicznej.

## STRONY SKRZYDEŁ SZKLANYCH

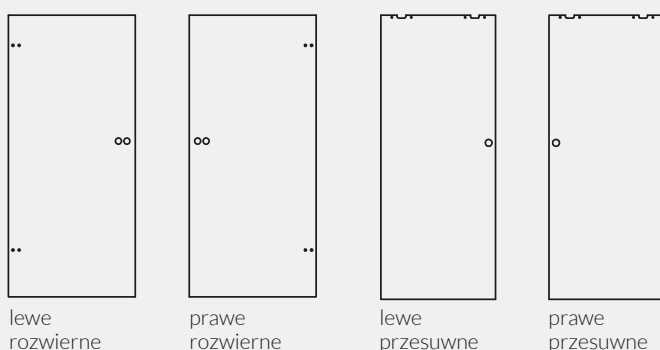

Kolekcje GALLA i GRACCA posiadają awers i rewers skrzydeł. Kolekcja GOSSA posiada jednakowy wzór z obu stron, widoczne powierzchnie szyb są gładkie.

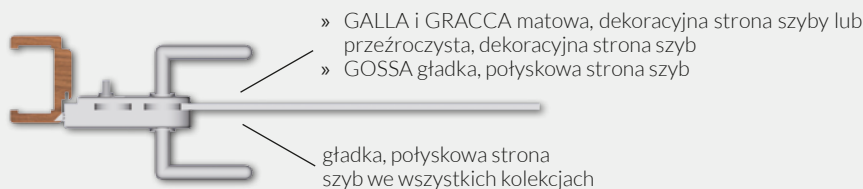

- » GALLA i GRACCA matowa, dekoracyjna strona szyby lub przezroczysta, dekoracyjna strona szyb
- » GOSSA gładka, połyskowa strona szyb

gładka, połyskowa strona szyb we wszystkich kolekcjach

## SZEROKOŚĆ SKRZYDEŁ

Symbol wym. drzwi	SZ	SZP
„60”	617	630
„70”	717	730
„80”	817	830
„90”	917	930

SZ – szerokość skrzydła szklanego rozwiernego

SZP – szerokość skrzydła szklanego przesuwne

## WYSOKOŚĆ SKRZYDEŁ

2036 mm – wysokość skrzydeł szklanych rozwiernych

2054 mm – wysokość skrzydeł szklanych przesuwnych

UWAGA: Nie można skracać skrzydeł szklanych.

## SZCZELINY PROGOWE

Standardowa wysokość szczeliny pomiędzy skrzydłem a go-tową podłogą wynosi 8 mm.

## UWAGI DOTYCZĄCE ZAWIASÓW

Ościeżnice do skrzydeł szklanych rozwiernych powinny posiadać 2 zawiasy czopowe  $\varnothing 15$  mm.

Zapewnienie powierzchni wentylacyjnej w drzwiach szklanych rozwiernych

Symbol wym. drzwi	drzwi rozwiernie z podcięciem wentylacyjnym	
	powierzchnia wentylacyjna podcicia i prześwitu 8 mm [m <sup>2</sup> ]	wymagany prześwit dla spełnienia wymogu wentylacyjności [w mm]
„90”	0,027	2
„80”	0,024	5,5
„70”	0,021	10*
„60”	0,017	16*

\* - drzwi „60” i „70” nie spełniają wymogów wentylacyjności.

Podcienia wentylacyjne (tylko drzwi rozwiernie)

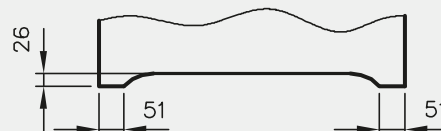

Zastosowanie podcienia wentylacyjnego w drzwiach szklanych rozwiernych o szerokości „80” i „90” oraz standardowego prześwitu (8 mm) zapewni spełnienie wymogu wentylacyjności - 0,022 m<sup>2</sup> całkowitej powierzchni wentylacyjnej.

# OKUCIA DRZWI SZKLANYCH

ROZWIERNYCH

## DOBÓR ZAMKÓW DO DRZWI SZKLANYCH

Ze względu na stronę drzwi (lewe / prawe):

- zamki firmy Metalbud są skonfigurowane, do drzwi lewych należy zamówić zamek lewy, do drzwi prawych należy zamówić zamek prawy
- zamki pozostałych firm są uniwersalne (można je skonfigurować na lewy lub prawy).

W przypadku drzwi z zamkiem łazienkowym należy wybrać jedną z poniższych kombinacji (różniących się stroną drzwi i/lub rozmieszczeniem blokady wc) odzwierciedlającą sytuację w miejscu montażu:

rys. 1. drzwi prawe / blokada na zewnątrz

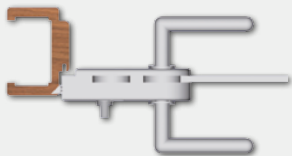

rys. 2. drzwi lewe / blokada na zewnątrz

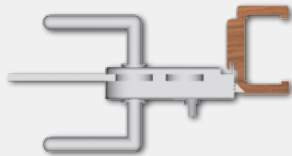

rys. 3. drzwi prawe / blokada wewnątrz

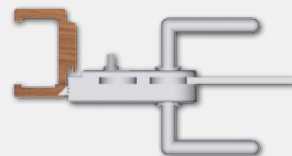

rys. 4. drzwi lewe / blokada wewnątrz

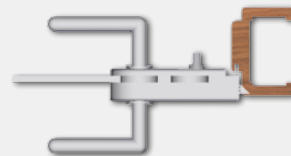

zamki firmy Geze i Metalbud – wybrać zamek wc prawyzew.  
pozostałe zamki – wybrać zamek lewy\*

zamki firmy Geze i Metalbud – wybrać zamek wc lewyzew.  
pozostałe zamki – wybrać zamek lewy\*

zamki firmy Geze i Metalbud – wybrać zamek wc prawy wew.  
pozostałe zamki – wybrać zamek prawy\*

zamki firmy Geze i Metalbud – wybrać zamek wc lewy wew.  
pozostałe zamki – wybrać zamek prawy\*

\* W zamkach wc, z wyłączeniem zamków firmy Geze i Metalbud, określenie „lewy”, „prawy” odnosi się do ułożenia blokady wc: określenie „zamek lewy” oznacza, że blokada będzie po zewnętrznej stronie drzwi, natomiast w „zamku prawym” - blokada łazienkowa będzie po wewnętrznej stronie drzwi.

## OKUCIA



zamek aluminium



zamek aluminium łazienkowy\*\*\*



zamek aluminium na klucz zwykły



zamek aluminium na wkładkę\*\*



zawias aluminium



zamek GEZE



zamek GEZE łazienkowy\*\*\*



zamek GEZE na klucz zwykły



zamek GEZE na wkładkę\*\*



zawias GEZE



zamek stal



zamek stal łazienkowy\*\*\*



zamek stal na klucz zwykły



zamek stal na wkładkę\*\*



zawias stal



zamek stal Metal-Bud prostokątny



zamek stal łazienkowy\*\*\* Metal-Bud prostokątny



zamek stal na klucz zwykły Metal-Bud prostokątny



zamek stal na wkładkę\*\* Metal-Bud prostokątny



zawias stal Metal-Bud prostokątny

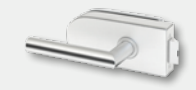

zamek stal Metal-Bud zaokrąglony



zamek stal łazienkowy\*\*\* Metal-Bud zaokrąglony



zamek stal na klucz zwykły Metal-Bud zaokrąglony



zamek stal na wkładkę\*\* Metal-Bud zaokrąglony



zawias stal Metal-Bud zaokrąglony

Cennik okuć	aluminium	stal nierdzewna	srebrna Anoda GEZE***	stal nierdzewna METALBUD prostokątny	stal nierdzewna METALBUD zaokrąglony
zamek oszczędnościowy + klamka + zawiasy + nasadki	450 zł <b>553,50 zł</b>	600 zł <b>738,00 zł</b>	550 zł <b>676,50 zł</b>	320 zł <b>393,60 zł</b>	330 zł <b>405,90 zł</b>
zamek na klucz + klamka + zawiasy + nasadki	450 zł <b>553,50 zł</b>	600 zł <b>738,00 zł</b>	550 zł <b>676,50 zł</b>	320 zł <b>393,60 zł</b>	330 zł <b>405,90 zł</b>
zamek na wkładkę** + klamka + zawiasy + nasadki	450 zł <b>553,50 zł</b>	600 zł <b>738,00 zł</b>	550 zł <b>676,50 zł</b>	320 zł <b>393,60 zł</b>	330 zł <b>405,90 zł</b>
wkładka patentowa 21/26	60 zł <b>73,80 zł</b>	60 zł <b>73,80 zł</b>	60 zł <b>73,80 zł</b>	60 zł <b>73,80 zł</b>	60 zł <b>73,80 zł</b>
zamek WC* + klamka + zawiasy + nasadki	540 zł <b>664,20 zł</b>	690 zł <b>848,70 zł</b>	710 zł <b>873,30 zł</b>	380 zł <b>467,40 zł</b>	390 zł <b>479,70 zł</b>

\*\* Wkładkę patentową 21/26 należy zakupić oddzielnie (patrz tabela powyżej)

\*\*\* zamek WC - dobór zamka WC patrz wyżej

$$\boxed{\text{cena kompletu}} = \boxed{\text{cena tafli szklanej}} + \boxed{\text{cena ościeżnicy}} + \boxed{\text{cena kpl. okuć}}$$

# KLAMKI





klamka ONYX - nikiel / satyna  
78 zł | **95,94 zł**



szyld na klucz  
24 zł | **29,52 zł**



szyld na patent  
24 zł | **29,52 zł**



szyld łazienkowy  
39 zł | **47,97 zł**



klamka QUANTA - nikiel - satyna  
39 zł | **47,97 zł**



szyld na klucz  
17 zł | **20,91 zł**



szyld na patent  
17 zł | **20,91 zł**



szyld łazienkowy  
24 zł | **29,52 zł**



klamka APUS - nikiel mat  
38 zł | **46,74 zł**



szyld na klucz  
15 zł | **18,45 zł**



szyld na patent  
15 zł | **18,45 zł**



szyld łazienkowy  
19 zł | **23,37 zł**



klamka FENIKS - chrom mat  
42 zł | **51,66 zł**



szyld na klucz  
17 zł | **20,91 zł**



szyld na patent  
17 zł | **20,91 zł**



szyld łazienkowy  
23 zł | **28,29 zł**



klamka PEM - chrom mat  
43 zł | **52,89 zł**



szyld na klucz  
17 zł | **20,91 zł**



szyld na patent  
17 zł | **20,91 zł**



szyld łazienkowy  
23 zł | **28,29 zł**



klamka TOM - chrom mat  
53 zł | **65,19 zł**



szyld na klucz  
17 zł | **20,91 zł**



szyld na patent  
17 zł | **20,91 zł**



szyld łazienkowy  
23 zł | **28,29 zł**

# KLAMKI



klamka LIBRA - nikiel satynowy  
55 zł | **67,65 zł**



szyld na klucz  
12 zł | **14,76 zł**



szyld na patent  
12 zł | **14,76 zł**



szyld łazienkowy  
18 zł | **22,14 zł**



klamka ROMANA - chrom/nikiel lakierowany  
39 zł | **47,97 zł**



szyld na klucz  
21 zł | **25,83 zł**



szyld na patent  
21 zł | **25,83 zł**



szyld łazienkowy  
30 zł | **36,90 zł**



klamka APOLLO - satyna  
59 zł | **72,57 zł**



szyld na klucz  
21 zł | **25,83 zł**



szyld na patent  
21 zł | **25,83 zł**



szyld łazienkowy  
31 zł | **38,13 zł**



klamka PLATON - satyna  
59 zł | **72,57 zł**



szyld na klucz  
21 zł | **25,83 zł**



szyld na patent  
21 zł | **25,83 zł**



szyld łazienkowy  
31 zł | **38,13 zł**

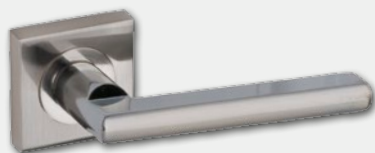

klamka JANE - nikiel lakierowany  
46 zł | **56,58 zł**



szyld na klucz  
21 zł | **25,83 zł**



szyld na patent  
21 zł | **25,83 zł**



szyld łazienkowy  
30 zł | **36,90 zł**



klamka UNO - stal nierdzewna  
29 zł | **35,67 zł**



szyld na klucz  
12 zł | **14,76 zł**



szyld na patent  
12 zł | **14,76 zł**



szyld łazienkowy  
24 zł | **29,52 zł**



klamka FOKUS - nikiel satyna velvet  
42 zł | 51,66 zł



szyld na klucz  
21 zł | 25,83 zł



szyld na patent  
21 zł | 25,83 zł



szyld łazienkowy  
30 zł | 36,90 zł



klamka MINIMAL - nikiel lakierowany  
49 zł | 60,27 zł



szyld na klucz  
14 zł | 17,22 zł



szyld na patent  
14 zł | 17,22 zł



szyld łazienkowy  
20 zł | 24,60 zł



klamka QUBIK - nikiel lakierowany  
35 zł | 43,05 zł



szyld na klucz  
21 zł | 25,83 zł



szyld na patent  
21 zł | 25,83 zł



szyld łazienkowy  
30 zł | 36,90 zł



klamka WARNA - nikiel satyna  
78 zł | 95,94 zł



szyld na klucz  
24 zł | 29,52 zł



szyld na patent  
24 zł | 29,52 zł



szyld łazienkowy  
39 zł | 47,97 zł

NOWOŚĆ



klamka DUO - grafit / chrom  
74 zł | 91,02 zł



szyld na klucz  
27 zł | 33,21 zł



szyld na patent  
27 zł | 33,21 zł



szyld łazienkowy  
39 zł | 47,97 zł

NOWOŚĆ



klamka DUO - nikiel satyna  
74 zł | 91,02 zł



szyld na klucz  
24 zł | 29,52 zł



szyld na patent  
24 zł | 29,52 zł



szyld łazienkowy  
37 zł | 45,51 zł

# KLAMKI



klamka RIO - grafit /chrom  
55 zł | **67,65 zł**



szyld na klucz  
27 zł | **33,21 zł**



szyld na patent  
27 zł | **33,21 zł**



szyld łazienkowy  
39 zł | **47,97 zł**



klamka RIO - nikiel satyna  
55 zł | **67,65 zł**



szyld na klucz  
24 zł | **29,52 zł**



szyld na patent  
24 zł | **29,52 zł**



szyld łazienkowy  
37 zł | **45,51 zł**



klamka IBIZA - grafit/chrom  
55 zł | **67,65 zł**



szyld na klucz  
27 zł | **33,21 zł**



szyld na patent  
27 zł | **33,21 zł**



szyld łazienkowy  
39 zł | **47,97 zł**



klamka IBIZA - nikiel satyna  
55 zł | **67,65 zł**



szyld na klucz  
24 zł | **29,52 zł**



szyld na patent  
24 zł | **29,52 zł**



szyld łazienkowy  
37 zł | **45,51 zł**



klamka IBIZA - srebro satynowane  
72 zł | **88,56 zł**



szyld na klucz  
32 zł | **39,36 zł**



szyld na patent  
32 zł | **39,36 zł**



szyld łazienkowy  
42 zł | **51,66 zł**

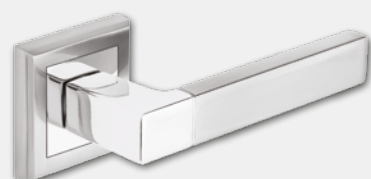

klamka BETA - nikiel satyna  
35 zł | **43,05 zł**



szyld na klucz  
21 zł | **25,83 zł**



szyld na patent  
21 zł | **25,83 zł**



szyld łazienkowy  
32 zł | **39,36 zł**





klamka MONDO - nikiel satyna  
51 zł | **62,73 zł**



szyld na klucz  
24 zł | **29,52 zł**



szyld na patent  
24 zł | **29,52 zł**



szyld łazienkowy  
37 zł | **45,51 zł**



klamka PRIMA - nikiel satyna  
42 zł | **51,66 zł**



szyld na klucz  
24 zł | **29,52 zł**



szyld na patent  
24 zł | **29,52 zł**



szyld łazienkowy  
37 zł | **45,51 zł**



klamka ONYX M - stal nierdzewna  
54 zł | **66,42 zł**



szyld na klucz  
15 zł | **18,45 zł**



szyld na patent  
15 zł | **18,45 zł**



szyld łazienkowy  
31 zł | **38,13 zł**



klamka PROXIMA - stal nierdzewna  
40 zł | **49,20 zł**



szyld na klucz  
15 zł | **18,45 zł**



szyld na patent  
15 zł | **18,45 zł**



szyld łazienkowy  
31 zł | **38,13 zł**



klamka TOPAZ - stal nierdzewna  
40 zł | **49,20 zł**



szyld na klucz  
15 zł | **18,45 zł**



szyld na patent  
15 zł | **18,45 zł**



szyld łazienkowy  
31 zł | **38,13 zł**



klamka JOWISZ - stal nierdzewna  
34 zł | **41,82 zł**



szyld na klucz  
11 zł | **13,53 zł**



szyld na patent  
11 zł | **13,53 zł**



szyld łazienkowy  
28 zł | **34,44 zł**

# KLAMKI



gałka - stal nierdzewna  
66 zł | **81,18 zł**



gałka - nikiel satyna  
77 zł | **94,71 zł**



gałka - patyna  
77 zł | **94,71 zł**



klamka techniczna STAR TEC - klasa IV - stal nierdzewna matowa  
cena za komplet (klamka + szyld na patent)  
74 zł | **91,02 zł**

grubość skrzydeł do 55 mm



szyld na klucz  
15 zł | **18,45 zł**



szyld na patent  
15 zł | **18,45 zł**



szyld łazienkowy  
31 zł | **38,13 zł**



szyld na klucz  
24 zł | **29,52 zł**



szyld na patent  
24 zł | **29,52 zł**



szyld łazienkowy  
37 zł | **45,51 zł**



szyld na klucz  
24 zł | **29,52 zł**



szyld na patent  
24 zł | **29,52 zł**



szyld łazienkowy  
37 zł | **45,51 zł**



szyld na patent

NOWOŚĆ



klamka MEDA - chrom błyszczący  
wstawki w kolorach DRE-Cell, 3D i CPL  
61 zł | **75,03 zł**



szyld na klucz  
21 zł | **25,83 zł**



szyld na patent  
21 zł | **25,83 zł**



szyld łazienkowy  
32 zł | **39,36 zł**

NOWOŚĆ

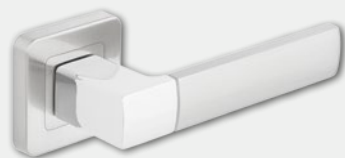

klamka TREND - nikiel satyna  
52 zł | **63,96 zł**



szyld na klucz  
24 zł | **29,52 zł**



szyld na patent  
24 zł | **29,52 zł**



szyld łazienkowy  
37 zł | **45,51 zł**

NOWOŚĆ



klamka FEBE - nikiel szczotkowany  
33 zł | **40,59 zł**



szyld na klucz  
15 zł | **18,45 zł**



szyld na patent  
15 zł | **18,45 zł**



szyld łazienkowy  
26 zł | **31,98 zł**

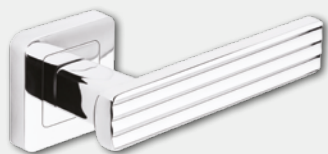

klamka MALIBU - chrom błyszczący  
53 zł | **65,19 zł**



szyld na klucz  
21 zł | **25,83 zł**



szyld na patent  
21 zł | **25,83 zł**



szyld łazienkowy  
32 zł | **39,36 zł**



klamka NOVA - stal nierdzewna  
37 zł | **45,51 zł**



szyld na klucz  
15 zł | **18,45 zł**



szyld na patent  
15 zł | **18,45 zł**



szyld łazienkowy  
31 zł | **38,13 zł**



klamka malowana FORTUNA - czarna - chrom  
59 zł | **72,57 zł**



szyld na klucz  
21 zł | **25,83 zł**



szyld na patent  
21 zł | **25,83 zł**



szyld łazienkowy  
32 zł | **39,36 zł**



klamka malowana FORTUNA - biała - chrom  
59 zł | **72,57 zł**



szyld na klucz  
21 zł | **25,83 zł**



szyld na patent  
21 zł | **25,83 zł**



szyld łazienkowy  
32 zł | **39,36 zł**



klamka EUROPA - nikiel satyna  
35 zł | **43,05 zł**



szyld na klucz  
21 zł | **25,83 zł**



szyld na patent  
21 zł | **25,83 zł**



szyld łazienkowy  
32 zł | **39,36 zł**



klamka ZORBA - chrom błyszczący/satyna  
34 zł | **41,82 zł**



szyld na klucz  
15 zł | **18,45 zł**



szyld na patent  
15 zł | **18,45 zł**



szyld łazienkowy  
26 zł | **31,98 zł**

# DEKORY

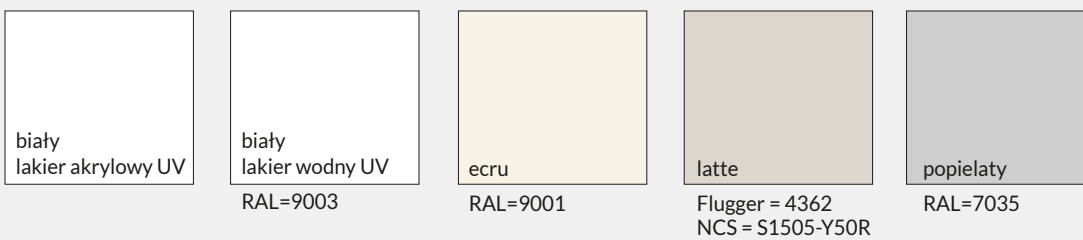
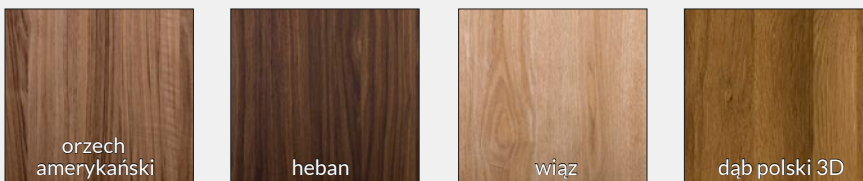

\*\*\* Dekory tylko w usłojeniu poziomym.

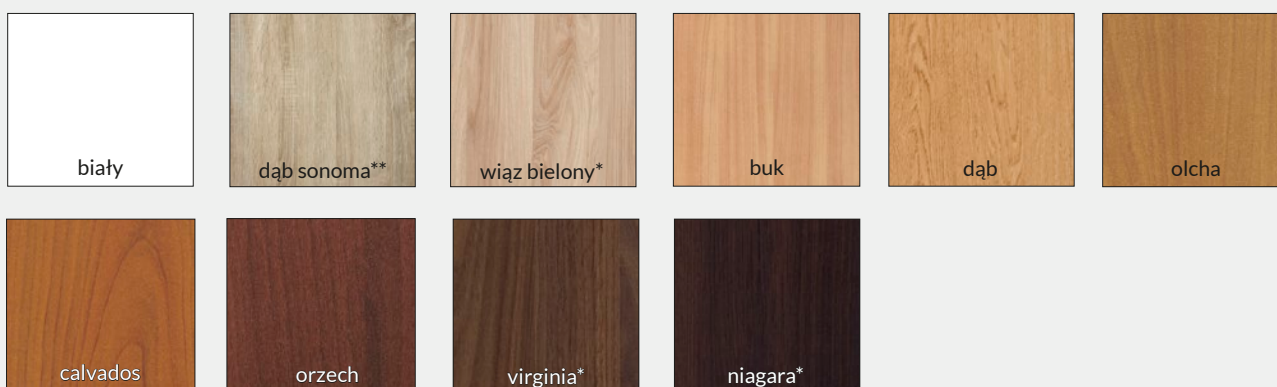
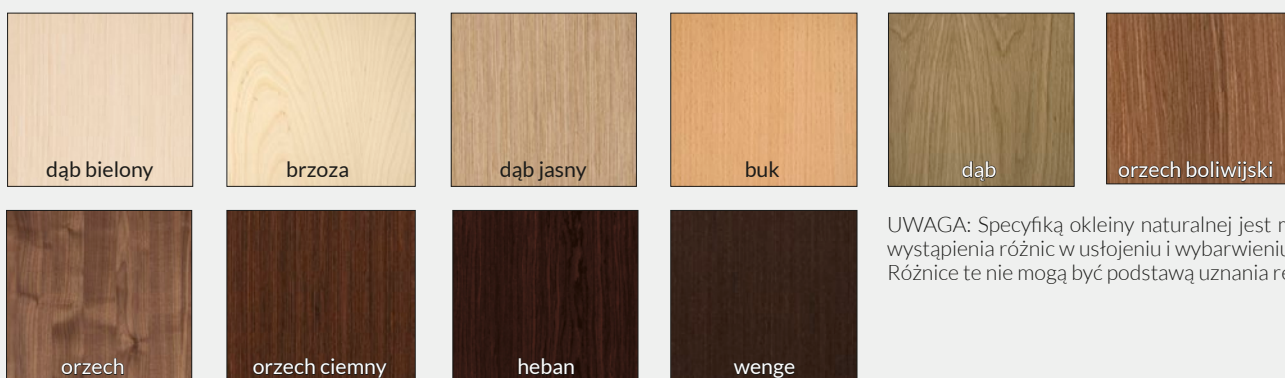
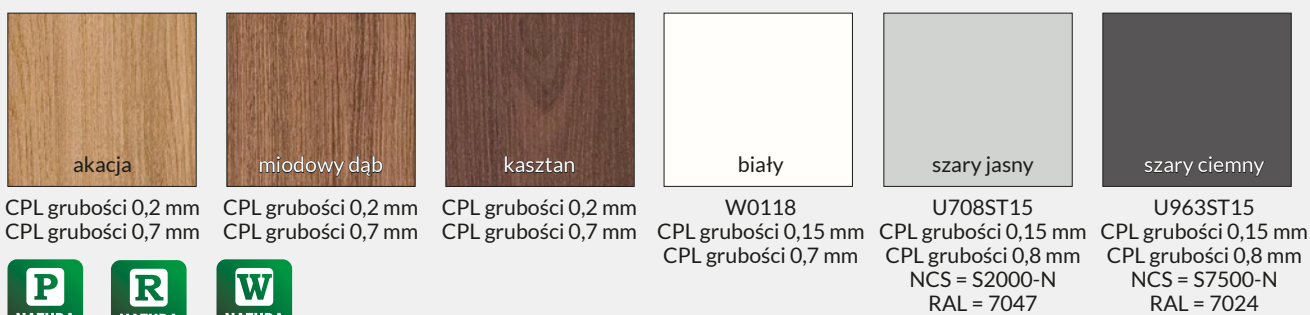

UWAGA: Ze względu na różną technologię wykonania:  
 » skrzydła kolekcji LACK i ASCADA - płyta HDF lakierowana  
 » ościeżnice, opaski, ćwierćwałki Finish, listwy przyszybowe - oklejone folią Finish  
 » krawędź skrzydła - obrzeże  
 występują różnice kolorystyczne między tymi elementami.

\* Tylko w skrzydle ramowym SINCO, kolekcji LACK i ASCADA.

\*\* Tylko w skrzydle ramowym SINCO

# SZYBY



wzór 1 VETRO  
przeźroczysta

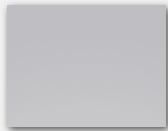

wzór 1 VETRO  
decormat

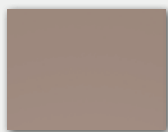

wzór 1 VETRO  
decormat brąz

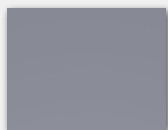

wzór 1 VETRO  
decormat grafit



wzór 2 VETRO

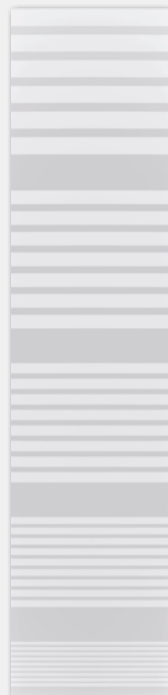

wzór 3 VETRO



wzór 4 VETRO

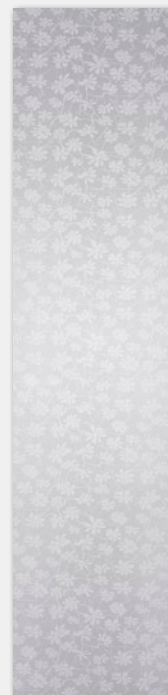

wzór 5 VETRO

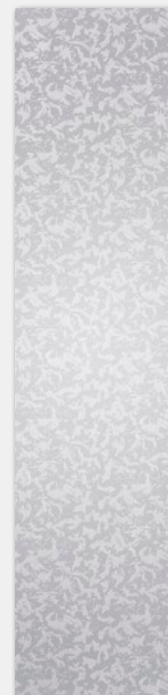

wzór 8 VETRO



wzór 9 VETRO



wzór 10 VETRO



wzór 11 VETRO

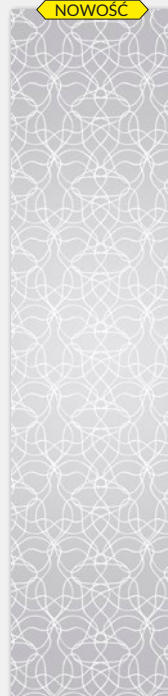

**NOWOŚĆ**  
wzór 12 VETRO



**NOWOŚĆ**  
wzór 13 VETRO



**NOWOŚĆ**  
wzór 14 VETRO



**NOWOŚĆ**  
wzór 15 VETRO

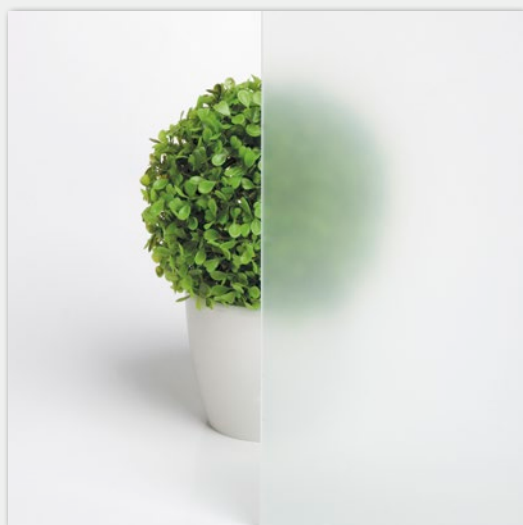

mat dre

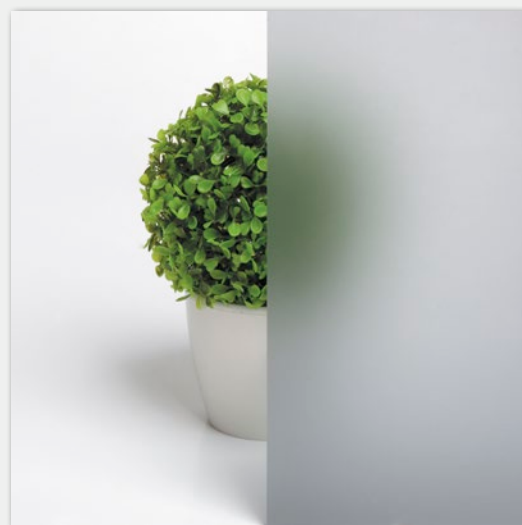

decormat grafit



decormat brąz



żaluzja



chinchila



kora biała

## CENY

Ceny i dostępność szyb podane są na stronach ze skrzydłami drzwiowymi. Szyby w drzwiach naszych kolekcji posiadają awers i rewers.

# OŚCIEŻNICE REGULOWANE

Z KĄTOWNIKIEM K63 I N63

## KONSTRUKCJA

Ościeżnica regulowana jest wykonana z wysokogatunkowej płyty drewnopochodnej MDF. Od strony ekspozycyjnej pokryta jest w całości drewnopodobną folią dekoracyjną DRE-Cell Decor, folią 3D, folią Finish, malowane\*\* - w konfiguracji z kątownikiem K63 lub okleiną naturalną w konfiguracji z kątownikiem N63. Jej konstrukcja pozwala na zastosowanie do ścian o grubości od 75 - 320 mm oraz na regulację +20 mm.

\*\* Dla zapewnienia wysokiej jakości ościeżnic malowanych, przed lakierowaniem są one oklejone specjalnym materiałem stanowiącym jednolity podkład.

## ZASTOSOWANIE

Ościeżnica regulowana ma zastosowanie do:

- » drzwi wewnętrznych przylgowych (do wszystkich kolekcji ramowych oraz płytowych o szerokości „90” i szerszych, ościeżnica powinna posiadać 3 zawiasy  $\varnothing$  13,5 mm).
- » drzwi wejściowych ENTER (zawiera 3 zawiasy  $\varnothing$  13,5 mm, dodatkowy zaczep - dopłata 20 zł netto)
- » drzwi szklanych („ORC” wyposażone w 2 zawiasy  $\varnothing$  15 mm, specjalny zaczep i uszczelkę).

## ZAWARTOŚĆ KOMPLETU

Belka główna (element poziomy i dwa pionowe wraz z elementami maskującymi), uszczelka drzwiowa, zestaw zawiasów, komplet elementów przeznaczonych do zmontowania ościeżnicy wg dołączonej instrukcji. Ościeżnice pakowane są w opakowania kartonowe.



Przekrój ościeżnicy regulowanej natura



Przekrój OR/ORC z ką. K63

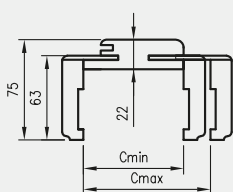

Przekrój OR/ORC Natura z ką. N63

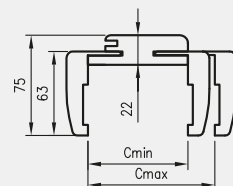

Przekrój pionowy drzwi przylgowych OR

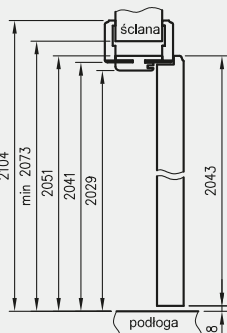

Przekrój pionowy drzwi szklanych ORC

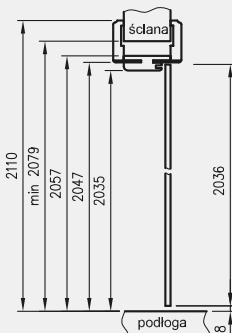

wymagana wysokość otworu w murze 2073 mm (2079 mm dla drzwi szklanych)

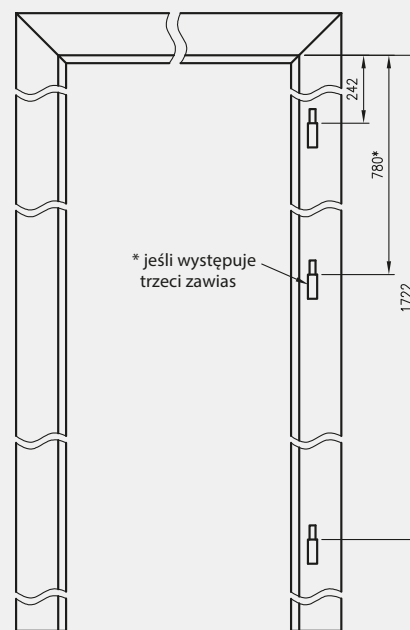

Przekrój poziomy OR/ORC

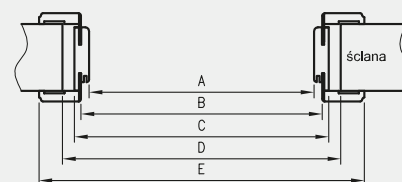

D - wymagana szerokość otworu w murze

## CENY OŚCIEŻNIC REGULOWANYCH Z KĄTOWNIKIEM K63 I N63

Grubość muru	OR Finish z ką. K63		OR/ORC Cell i 3D z ką. K63		OR/ORC Natura z ką. N63		OR/ORC Malowane z ką. K63				
	Cmin	Cmax	netto	brutto	netto	brutto	netto	brutto			
75	95	176 zł	216,48 zł	214 zł	263,22 zł	336 zł	413,28 zł	368 zł	452,64 zł	301 zł	370,23 zł
95	115	184 zł	226,32 zł	224 zł	275,52 zł	346 zł	425,58 zł	379 zł	466,17 zł	312 zł	383,76 zł
120	140	191 zł	234,93 zł	233 zł	286,59 zł	357 zł	439,11 zł	389 zł	478,47 zł	324 zł	398,52 zł
140	160	197 zł	242,31 zł	242 zł	297,66 zł	373 zł	458,79 zł	406 zł	499,38 zł	337 zł	414,51 zł
160	180	203 zł	249,69 zł	251 zł	308,73 zł	389 zł	478,47 zł	423 zł	520,29 zł	348 zł	428,04 zł
180	200	211 zł	259,53 zł	261 zł	321,03 zł	406 zł	499,38 zł	441 zł	542,43 zł	359 zł	441,57 zł
200	220	217 zł	266,91 zł	271 zł	333,33 zł	422 zł	519,06 zł	458 zł	563,34 zł	373 zł	458,79 zł
220	240	225 zł	276,75 zł	279 zł	343,17 zł	438 zł	538,74 zł	476 zł	585,48 zł	383 zł	471,09 zł
240	260	232 zł	285,36 zł	287 zł	353,01 zł	454 zł	558,42 zł	494 zł	607,62 zł	394 zł	484,62 zł
260	280	238 zł	292,74 zł	297 zł	365,31 zł	471 zł	579,33 zł	512 zł	629,76 zł	406 zł	499,38 zł
280	300	245 zł	301,35 zł	306 zł	376,38 zł	487 zł	599,01 zł	530 zł	651,90 zł	417 zł	512,91 zł
300	320	252 zł	309,96 zł	315 zł	387,45 zł	503 zł	618,69 zł	547 zł	672,81 zł	430 zł	528,90 zł

Cena ościeżnicy do drzwi dwuskrzydłowych: +30%

do drzwi jednoskrzydłowych

	A	B	C	D	E
60	600	624	644	680	750
70	700	724	744	780	850
80	800	824	844	880	950
90	900	924	944	980	1050
100	1000	1024	1044	1080	1150
110	1100	1124	1144	1180	1250

do drzwi dwuskrzydłowych

	A	B	C	D	E
100d	1035	1059	1079	1115	1185
110d	1135	1159	1179	1215	1285
120	1235	1259	1279	1315	1385
130	1335	1359	1379	1415	1485
140	1435	1459	1479	1515	1585
150	1535	1559	1579	1615	1685
160	1635	1659	1679	1715	1785
170	1735	1759	1779	1815	1885
180	1835	1859	1879	1915	1985
190	1935	1959	1979	2015	2085
200	2035	2059	2079	2115	2185



# OŚCIEŻNICE REGULOWANE

Z KĄTOWNIKIEM T80

## KONSTRUKCJA

Ościeżnica regulowana z kątownikiem T80 wyposażona jest w szerokie kątowniki (80 mm) z małymi promieniami zaokrąglenia profilu poprzecznego. Wykonana jest z wysokogatunkowej płyty drewnopochodnej MDF. Od strony ekspozycyjnej pokryta jest w całości drewnopodobną folią dekoracyjną DRE-Cell Decor, folią 3D, laminatem CPL gr. 0,15 - 0,2 mm, okleiną naturalną lub malowaną\*\*. Jej konstrukcja pozwala na zastosowanie do ścian o grubości od 75 - 320 mm oraz na regulację +20 mm.

\*\* Dla zapewnienia wysokiej jakości ościeżnic malowanych, przed lakierowaniem są one oklejone specjalnym materiałem stanowiącym jednolity podkład.



## ZASTOSOWANIE

Ościeżnica może być zastosowana do drzwi wewnętrznych lokalowych - przylgowych z krawędzią prostą oraz do drzwi szklanych (ORC).

## ZAWARTOŚĆ KOMPLETU

Belka główna (element poziomy i dwa pionowe wraz z elementami maskującymi), uszczelka drzwiowa, zestaw zawiasów, komplet elementów przeznaczonych do zmontowania ościeżnicy wg dołączonej instrukcji. Ościeżnice pakowane są w opakowania kartonowe. Wszystkie ościeżnice do kolekcji drzwi ramowych oraz ościeżnice 90 i szersze powinny być wyposażone w 3 zawiasy. Ościeżnice do drzwi szklanych wyposażone są w 2 zawiasy ø 15 mm, specjalny zaczep i uszczelkę.

Przekrój ościeżnicy regulowanej z kątem T80

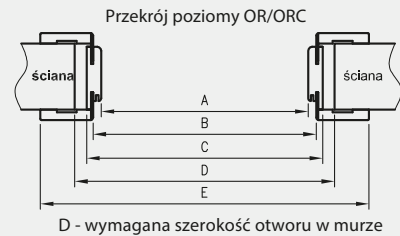
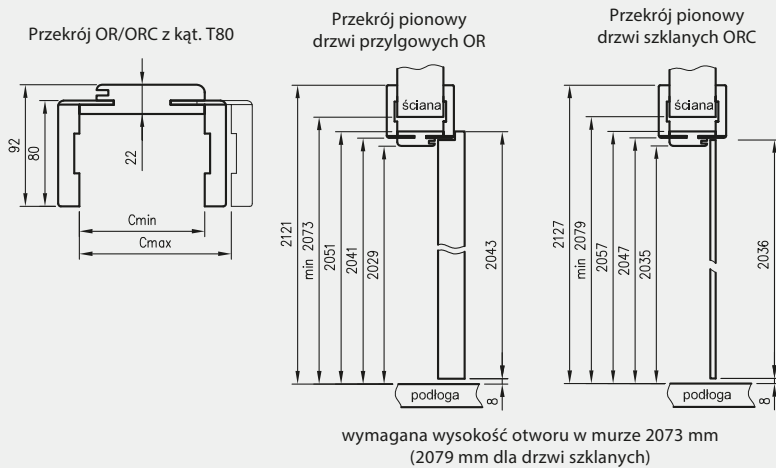
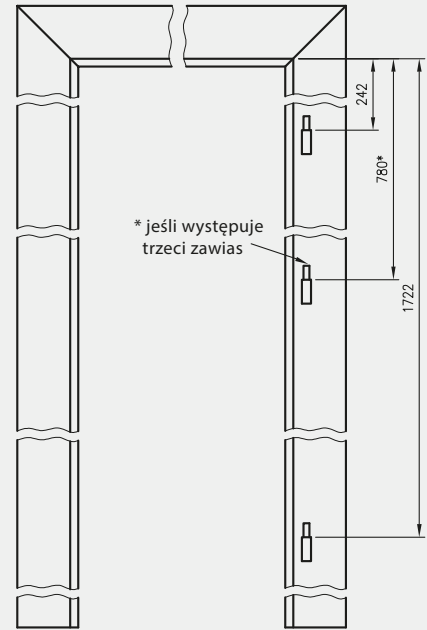

## CENY OŚCIEŻNIC REGULOWANYCH Z KĄTOWNIKIEM T80

Grubość muru	P CELL R CELL P 3D R 3D S SZKLANE		P CPL S SZKLANE		P NATURA R NATURA S SZKLANE		P MALOWANE R MALOWANE S SZKLANE		
	Cmin	Cmax	netto	brutto	netto	brutto	netto	brutto	
75	95	231 zł	284,13 zł	242 zł	297,66 zł	400 zł	492,00 zł	316 zł	388,68 zł
95	115	240 zł	295,20 zł	252 zł	309,96 zł	411 zł	505,53 zł	329 zł	404,67 zł
120	140	249 zł	306,27 zł	262 zł	322,26 zł	421 zł	517,83 zł	341 zł	419,43 zł
140	160	259 zł	318,57 zł	272 zł	334,56 zł	438 zł	538,74 zł	353 zł	434,19 zł
160	180	267 zł	328,41 zł	280 zł	344,40 zł	455 zł	559,65 zł	364 zł	447,72 zł
180	200	277 zł	340,71 zł	290 zł	356,70 zł	473 zł	581,79 zł	376 zł	462,48 zł
200	220	286 zł	351,78 zł	301 zł	370,23 zł	490 zł	602,70 zł	388 zł	477,24 zł
220	240	296 zł	364,08 zł	310 zł	381,30 zł	508 zł	624,84 zł	400 zł	492,00 zł
240	260	304 zł	373,92 zł	319 zł	392,37 zł	526 zł	646,98 zł	411 zł	505,53 zł
260	280	312 zł	383,76 zł	328 zł	403,44 zł	544 zł	669,12 zł	421 zł	517,83 zł
280	300	322 zł	396,06 zł	339 zł	416,97 zł	562 zł	691,26 zł	434 zł	533,82 zł
300	320	331 zł	407,13 zł	347 zł	426,81 zł	579 zł	712,17 zł	445 zł	547,35 zł

\*\*\*dekor tylko w ustawieniu poziomym

Cena ościeżnicy do drzwi dwuskrzydłowych: +30%

do drzwi jednoskrzydłowych

	A	B	C	D	E
60	600	624	644	680	784
70	700	724	744	780	884
80	800	824	844	880	984
90	900	924	944	980	1084
100	1000	1024	1044	1080	1184
110	1100	1124	1144	1180	1284

do drzwi dwuskrzydłowych

	A	B	C	D	E
100d	1035	1059	1079	1115	1219
110d	1135	1159	1179	1215	1319
120	1235	1259	1279	1315	1419
130	1335	1359	1379	1415	1519
140	1435	1459	1479	1515	1619
150	1535	1559	1579	1615	1719
160	1635	1659	1679	1715	1819
170	1735	1759	1779	1815	1919
180	1835	1859	1879	1915	2019
190	1935	1959	1979	2015	2119
200	2035	2059	2079	2115	2219

# OŚCIEŻNICE REGULOWANE

O ZMIENNYCH WYSOKOŚCIACH Z KĄTOWNIKIEM T80

W związku z zainteresowaniem Klientów drzwiami w wymiarach niestandardowych wprowadziliśmy do oferty kolekcje Modern, Plus oraz model skrzydła Standard 10 z ościeżnicą regulowaną z kątownikiem T80 w 3 dodatkowych wariantach wysokości.

## ZASTOSOWANIE

Ościeznica regulowana o zmiennych wysokościach z kątownikiem T80 może być zastosowana do skrzydeł przylgowych Standard 10, Modern, Plus w trzech dodatkowych opcjach wysokości skrzydła: 1983 mm, 2110 mm i 2240 mm.

## ZAWARTOŚĆ KOMPLETU

Belka główna (element poziomy i dwa pionowe wraz z elementami maskującymi), uszczelka drzwiowa, zestaw zawiasów, komplet elementów przeznaczonych do zmontowania ościeznicy wg dołączonej instrukcji. Ościeznice pakowane są w opakowania kartonowe.

Wszystkie ościeznice w 3 dodatkowych opcjach wysokości powinny być wyposażone w 3 zawiasy.

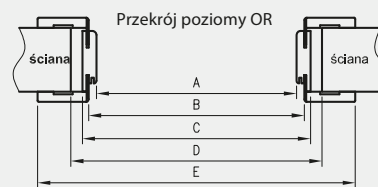
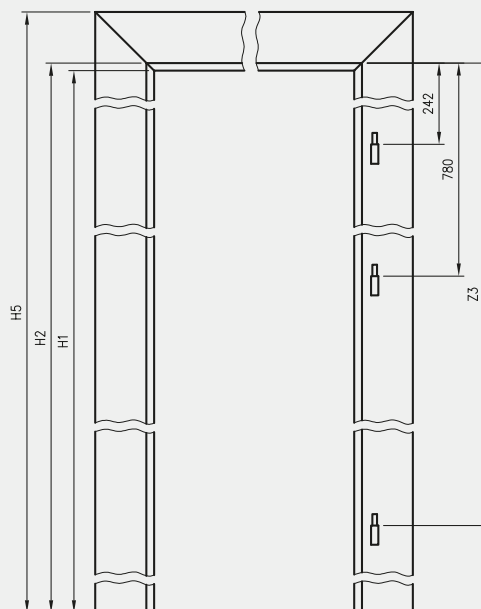
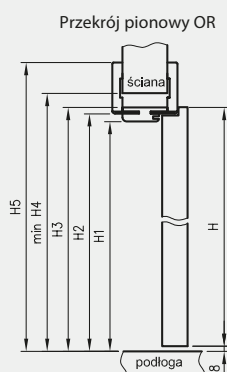
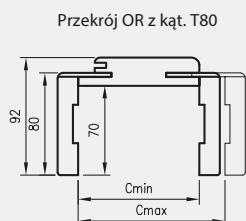

D - wymagana szerokość otworu w murze

H	H1	H2	H3	H4	H5	Z3
1983	1969	1981	1991	2013	2061	1662
2110	2096	2108	2118	2140	2188	1789
2240	2226	2238	2248	2270	2318	1919

H - wysokość skrzydła  
H4 - wymagana wysokość otworu w murze

## CENY OŚCIEŻNIC REGULOWANYCH O ZMIENNYCH WYSOKOŚCIACH Z KĄTOWNIKIEM T80

Grubość muru	P CELL		P CPL		
	Cmin	Cmax	wysokość skrzydła 1983 i 2043	wysokość skrzydła 2110 i 2240	
			netto	brutto	
75	95	231 zł	284,13 zł	277 zł	340,71 zł
95	115	240 zł	295,20 zł	288 zł	354,24 zł
120	140	249 zł	306,27 zł	299 zł	367,77 zł
140	160	259 zł	318,57 zł	310 zł	381,30 zł
160	180	267 zł	328,41 zł	320 zł	393,60 zł
180	200	277 zł	340,71 zł	333 zł	409,59 zł
200	220	286 zł	351,78 zł	344 zł	423,12 zł
220	240	296 zł	364,08 zł	354 zł	435,42 zł
240	260	304 zł	373,92 zł	365 zł	448,95 zł
260	280	312 zł	383,76 zł	375 zł	461,25 zł
280	300	322 zł	396,06 zł	387 zł	476,01 zł
300	320	331 zł	407,13 zł	397 zł	488,31 zł

\*\*dekor tylko w ustawieniu poziomym

do drzwi jednoskrzydłowych

	A	B	C	D	E
60	600	624	644	680	784
70	700	724	744	780	884
80	800	824	844	880	984
90	900	924	944	980	1084
100	1000	1024	1044	1080	1184

do drzwi dwuskrzydłowych

	A	B	C	D	E
120	1235	1259	1279	1315	1419
130	1335	1359	1379	1415	1519
140	1435	1459	1479	1515	1619
150	1535	1559	1579	1615	1719
160	1635	1659	1679	1715	1819
170	1735	1759	1779	1815	1919
180	1835	1859	1879	1915	2019
190	1935	1959	1979	2015	2119
200	2035	2059	2079	2115	2219

# OŚCIEŻNICE REGULOWANE

BEZPRZYLGOWE

## KONSTRUKCJA

Ościeżnica regulowana bezprzylgowa wykonana jest z wysokogatunkowej płyty drewnopochodnej MDF. Od strony ekspozycyjnej pokryta jest w całości drewnopodobną folią dekoracyjną DRE-Cell Decor, folią 3D, laminatem CPL, okleiną naturalną lub malowaną\*\*. Jej konstrukcja przystosowana jest do grubości skrzydła 40 mm i pozwala na zastosowanie do ścian o grubości od 75 - 320 mm oraz na regulację +20 mm.

\*\* Dla zapewnienia wysokiej jakości ościeżnic malowanych, przed lakierowaniem są one oklejone specjalnym materiałem stanowiącym jednolity podkład.



## ZASTOSOWANIE

Ościeżnica regulowana bezprzylgowa ma zastosowanie do wszystkich kolekcji DRE w wersji bezprzylgowej rozwiernej.

## ZAWARTOŚĆ KOMPLETU

Belka główna (element poziomy i dwa pionowe) wraz z szerokim kątownikiem (80 mm) o małych promieniach zaokrąglenia profilu przekroju poprzecznego (R2), uszczelka drzewiowa, zestaw zawiasów, komplet elementów przeznaczonych do zmontowania ościeżnicy wg dołączonej instrukcji. Ościeżnice pakowane są w opakowania kartonowe.

Przekrój ORB 095-300

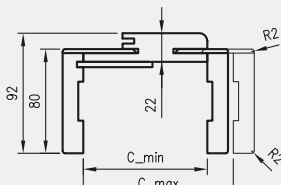

Przekrój ORB 075

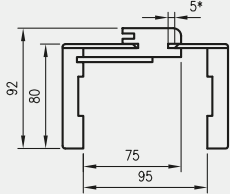

Przekrój pionowy drzwi bezprzylgowych ORB

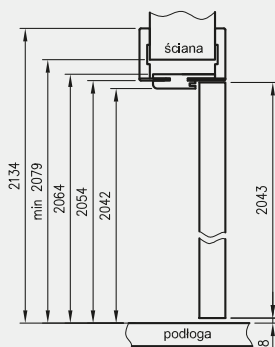

wymagana wysokość otworu w murze 2079 mm

Przekrój ościeżnicy regulowanej bezprzylgowej

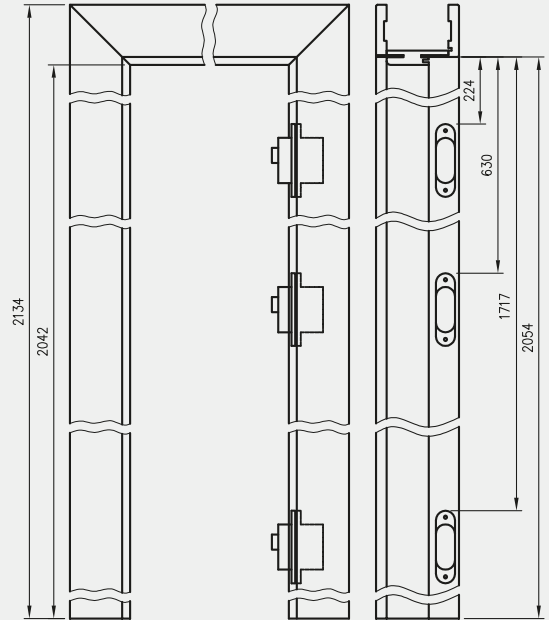

Przekrój poziomy ORB

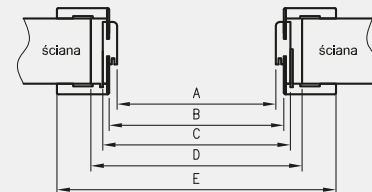

D - wymagana szerokość otworu w murze

\* Ościeżnica 075-095 ma odmienny przekrój, dla grubości muru 75-89 mm konieczne będzie samodzielne skrócenie pióra kątownika ruchomego.

## CENY OŚCIEŻNIC REGULOWANYCH BEZPRZYLGOWYCH

Cmin	Cmax	CELL		3D		NATURA		MALOWANA		CPL	
		netto	brutto	netto	brutto	netto	brutto	netto	brutto	netto	brutto
75	95	436 zł	536,28 zł	608 zł	747,84 zł	522 zł	642,06 zł	452 zł	555,96 zł		
95	115	445 zł	547,35 zł	618 zł	760,14 zł	534 zł	656,82 zł	464 zł	570,72 zł		
120	140	453 zł	557,19 zł	628 zł	772,44 zł	545 zł	670,35 zł	472 zł	580,56 zł		
140	160	462 zł	568,26 zł	644 zł	792,12 zł	557 zł	685,11 zł	483 zł	594,09 zł		
160	180	471 zł	579,33 zł	660 zł	811,80 zł	568 zł	698,64 zł	491 zł	603,93 zł		
180	200	480 zł	590,40 zł	678 zł	833,94 zł	579 zł	712,17 zł	502 zł	617,46 zł		
200	220	489 zł	601,47 zł	694 zł	853,62 zł	591 zł	726,93 zł	512 zł	629,76 zł		
220	240	497 zł	611,31 zł	711 zł	874,53 zł	602 zł	740,46 zł	520 zł	639,60 zł		
240	260	506 zł	622,38 zł	728 zł	895,44 zł	613 zł	753,99 zł	529 zł	650,67 zł		
260	280	514 zł	632,22 zł	745 zł	916,35 zł	623 zł	766,29 zł	538 zł	661,74 zł		
280	300	523 zł	643,29 zł	762 zł	937,26 zł	634 zł	779,82 zł	548 zł	674,04 zł		
300	320	531 zł	653,13 zł	779 zł	958,17 zł	646 zł	794,58 zł	556 zł	683,88 zł		

\*\*\*dekor tylko w ułożeniu poziomym

Ceny zawierają również 3 zawiasy z płytkami mocującymi.  
Cena ościeżnicy do drzwi dwuskrzydłowych: +50%

do drzwi jednoskrzydłowych

	A	B	C	D	E
60	627	651	671	711	811
70	727	751	771	811	911
80	827	851	871	911	1011
90	927	951	971	1011	1111
100	1027	1051	1071	1111	1211

do drzwi dwuskrzydłowych

	A	B	C	D	E
120	1274	1298	1318	1378	1458
130	1374	1398	1418	1478	1558
140	1474	1498	1518	1578	1658
150	1574	1598	1618	1678	1758
160	1674	1698	1718	1778	1858
170	1774	1798	1818	1878	1958
180	1874	1898	1918	1978	2058

# OŚCIEŻNICE REGULOWANE

BEZPRZYLGOWE O ZMIENNYCH WYSOKOŚCIACH

W związku z zainteresowaniem Klientów drzwiami bezprzylgowymi w wymiarach niestandardowych wprowadziliśmy do oferty kolekcje Modern, Plus oraz model skrzydła Standard 10 z ościeżnicą regulowaną bezprzylgową w 3 dodatkowych wariantach wysokości. Konstrukcja ościeżnicy jest taka sama jak ościeżnicy regulowanej bezprzylgowej (różnią się tylko wysokością).

## ZASTOSOWANIE

Ościeżnica regulowana bezprzylgowa o zmiennych wysokościach może być zastosowana do skrzydeł przylgowych Standard 10, Modern, Plus w trzech dodatkowych opcjach wysokości skrzydła: 1983 mm, 2110 mm i 2240 mm.

## ZAWARTOŚĆ KOMPLETU

Belka główna (element poziomy i dwa pionowe wraz z elementami maskującymi), uszczelka drzwiowa, zestaw zawiasów, komplet elementów przeznaczonych do zmontowania ościeżnicy wg dołączonej instrukcji.

Ościeżnice pakowane są w opakowania kartonowe.

Wszystkie ościeżnice w 3 dodatkowych opcjach wysokości powinny być wyposażone w 3 zawiasy.

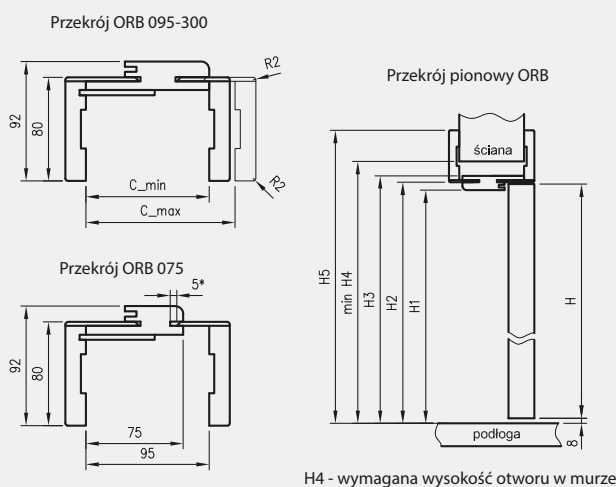

H4 - wymagana wysokość otworu w murze

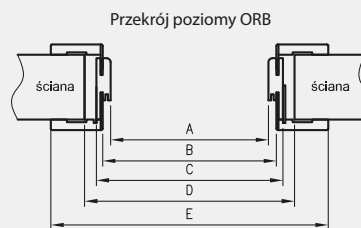
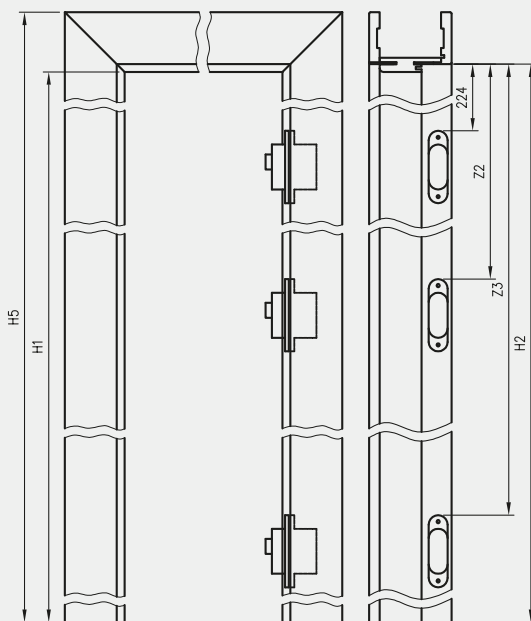

D - wymagana szerokość otworu w murze

\* UWAGA: ościeżnica 075-095 ma odmienny przekrój, dla grubości muru 75-89 mm konieczne będzie samodzielne skrócenie pióra kątownika ruchomego

H - wysokość skrzydła	H1	H2	H3	H4	H5	Z2	Z3
1983	1982	1994	2004	2019	2074	610	1657
2110	2109	2121	2131	2146	2201	651	1784
2240	2239	2251	2261	2276	2331	695	1914

## CENY OŚCIEŻNIC REGULOWANYCH BEZPRZYLGOWYCH O ZMIENNYCH WYSOKOŚCIACH

Grubość muru	P ALL		P GL					
	wysokość skrzydła 1983 i 2043	wysokość skrzydła 2110 i 2240	wysokość skrzydła 1983 i 2043	wysokość skrzydła 2110 i 2240				
Cmin Cmax	netto	brutto	netto	brutto	netto	brutto	netto	brutto
75 95	436 zł	536,28 zł	482 zł	592,86 zł	452 zł	555,96 zł	499 zł	613,77 zł
95 115	445 zł	547,35 zł	493 zł	606,39 zł	464 zł	570,72 zł	512 zł	629,76 zł
120 140	453 zł	557,19 zł	503 zł	618,69 zł	472 zł	580,56 zł	521 zł	640,83 zł
140 160	462 zł	568,26 zł	514 zł	632,22 zł	483 zł	594,09 zł	535 zł	658,05 zł
160 180	471 zł	579,33 zł	524 zł	644,52 zł	491 zł	603,93 zł	545 zł	670,35 zł
180 200	480 zł	590,40 zł	536 zł	659,28 zł	502 zł	617,46 zł	557 zł	685,11 zł
200 220	489 zł	601,47 zł	547 zł	672,81 zł	512 zł	629,76 zł	570 zł	701,10 zł
220 240	497 zł	611,31 zł	556 zł	683,88 zł	520 zł	639,60 zł	579 zł	712,17 zł
240 260	506 zł	622,38 zł	567 zł	697,41 zł	529 zł	650,67 zł	590 zł	725,70 zł
260 280	514 zł	632,22 zł	577 zł	709,71 zł	538 zł	661,74 zł	600 zł	738,00 zł
280 300	523 zł	643,29 zł	588 zł	723,24 zł	548 zł	674,04 zł	613 zł	753,99 zł
300 320	531 zł	653,13 zł	597 zł	734,31 zł	556 zł	683,88 zł	622 zł	765,06 zł

\*\*dekor tylko w ustawieniu poziomym

Ceny zawierają również 3 zawiasy z płytkami mocującymi.

Cena ościeżnicy do drzwi dwuskrzydłowych: +50%

do drzwi jednoskrzydłowych					
	A	B	C	D	E
60	627	651	671	711	811
70	727	751	771	811	911
80	827	851	871	911	1011
90	927	951	971	1011	1111
100	1027	1051	1071	1111	1211

do drzwi dwuskrzydłowych					
	A	B	C	D	E
120	1274	1298	1318	1378	1458
130	1374	1398	1418	1478	1558
140	1474	1498	1518	1578	1658
150	1574	1598	1618	1678	1758
160	1674	1698	1718	1778	1858
170	1774	1798	1818	1878	1958
180	1874	1898	1918	1978	2058

# OŚCIEŻNICE PROSTE

## KONSTRUKCJA

Ościeżnica prosta wykonana jest z wysokogatunkowej płyty MDF i oklejona jest ekologiczną, drewnopodobną folią dekoracyjną DRE-Cell, folią 3D, laminatem CPL 0,15 - 0,2 mm, folią Finish lub okleiną naturalną. Ościeżnica posiada stałą szerokość 100 mm.

## ZASTOSOWANIE

Ościeżnica prosta ma zastosowanie do drzwi:

- » wejściowych ENTER (wyposażona w 3 zawiasy  $\varnothing$  13,5 mm i dodatkowy zaczep górny)
- » wejściowych SOLID (wyposażona w 3 zawiasy  $\varnothing$  13,5 mm i 4 zaczepy pod zapadkę i zasuwki zamka listwowego)
- » szklanych („OPC” wyposażone w 2 zawiasy  $\varnothing$  15 mm, specjalny zaczep i uszczelkę)
- » pozostałych drzwi przylgowych (z zastosowaniem 2 lub 3 zawiasów  $\varnothing$  13,5 mm,

3 zawiasy do drzwi ramowych oraz płytowych o szerokości „90” i szerszych)  
Do ościeżnicy prostej i prostej SOFT stosujemy opaski maskujące, a do ościeżnicy prostej SOFT natura kątowniki maskujące.

## ZAWARTOŚĆ KOMPLETU

Belka główna (element poziomy i dwa elementy pionowe), uszczelka drzwiowa, zestaw zawiasów, komplet elementów przeznaczonych do zmontowania ościeżnicy wg dołączonej instrukcji. Ościeżnice pakowane są w opakowania kartonowe.



przekrój ościeżnicy prostej SOFT natura

ościeżnica prosta po skręceniu

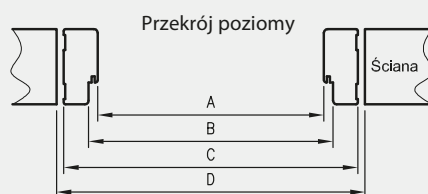
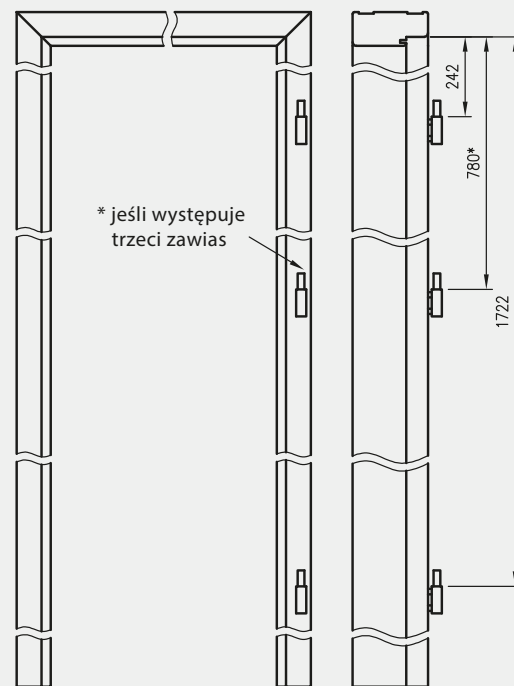

D - wymagana szerokość otworu w murze

### Ościeżnica prosta

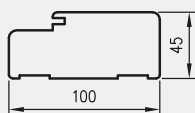

### Ościeżnica prosta SOFT

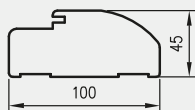

### Ościeżnica SOFT natura

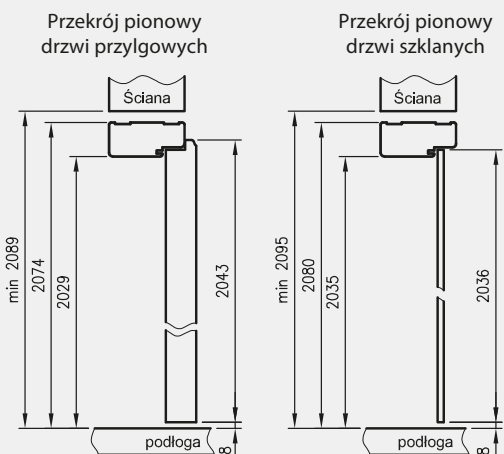
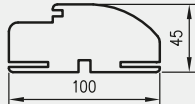

wymagana wysokość otworu w murze 2089 mm (2095 mm dla drzwi szklanych)

## CENY OŚCIEŻNIC PROSTYCH

	model	netto	brutto
 	prosta	114 zł	140,22 zł
	prosta SOFT	128 zł	157,44 zł
   	prosta	128 zł	157,44 zł
	prosta SOFT	139 zł	170,97 zł
  	prosta	147 zł	180,81 zł
	prosta SOFT	160 zł	196,80 zł
  	prosta	147 zł	180,81 zł
	prosta SOFT	160 zł	196,80 zł
   	SOFT natura	238 zł	292,74 zł

### do drzwi jednoskrzydłowych

	A	B	C	D
60	600	624	690	712
70	700	724	790	812
80	800	824	890	912
90	900	924	990	1012
100	1000	1024	1090	1112
110	1100	1124	1190	1212

### do drzwi dwuskrzydłowych

	A	B	C	D
100d	1035	1059	1125	1147
110d	1135	1159	1225	1247
120	1235	1259	1325	1347
130	1335	1359	1425	1447
140	1435	1459	1525	1547
150	1535	1559	1625	1647
160	1635	1659	1725	1747
170	1735	1759	1825	1847
180	1835	1859	1925	1947
190	1935	1959	2025	2047
200	2035	2059	2125	2147

## OPCJE ZA DOPŁATĄ

- » ościeżnica ENTER (z zaczepem zasuwkowym) 20 zł netto | 24,60 zł brutto
- » ościeżnica SOLID 40 zł netto | 49,20 zł brutto
- » ościeżnica do drzwi dwuskrzydłowych: +30%

# OŚCIEŻNICE METALOWE

## KONSTRUKCJA

Ościeżnica metalowa wykonana jest z blachy o grubości 1,2-1,5 mm i oklejona specjalną folią LAMPRE w kolorach biały, ciemny brąz lub miodowy. Po jednej stronie ościeżnicy wykonane są 4 wycięcia pod zapadkę i zasuwkę drzwi wejściowych DRE, a po przeciwnej stronie 3 gniazda pod zawiasy oraz bolce antywyważeniowe.

## ZASTOSOWANIE

Ościeżnica metalowa ma zastosowanie do drzwi wewnętrznych wejściowych ENTER i SOLID.

## W STANDARDZIE

- » gniazda na 3 zawiasy
- » dodatkowe gniazda na bolce antywyważeniowe
- » gniazda zaczepów zamka listwowego SOLID

Profil ościeżnicy metalowej

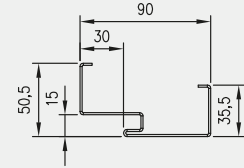

Przekrój pionowy

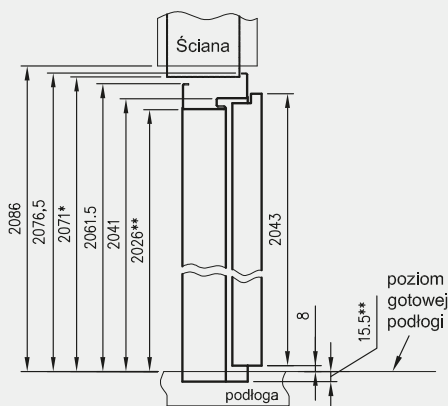

Wymagana wysokość otworu w murze liczona od gotowej podłogi to 2086 mm lub 2071\* mm w opcjonalnym sposobie montażu (przy 15,5 mm nadkładu poniżej poziomu gotowej podłogi)

\*\* wysokość przejścia w świetle ościeżnicy wynosi 2041,5 mm, należy ją skrócić lub wmurować w posadzkę na głębokość 15,5 mm tak, aby wysokość przejścia przy gotowej podłodze wyniosła 2026 mm.

## CENA OŚCIEŻNICY METALOWEJ

model	dekor	
	biały, miodowy, ciemny brąz	
Ościeżnica stalowa „80” i „90”	252 zł	<b>309,96 zł</b>
Ościeżnica stalowa „100”	294 zł	<b>361,62 zł</b>

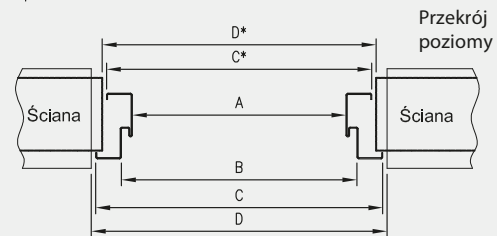
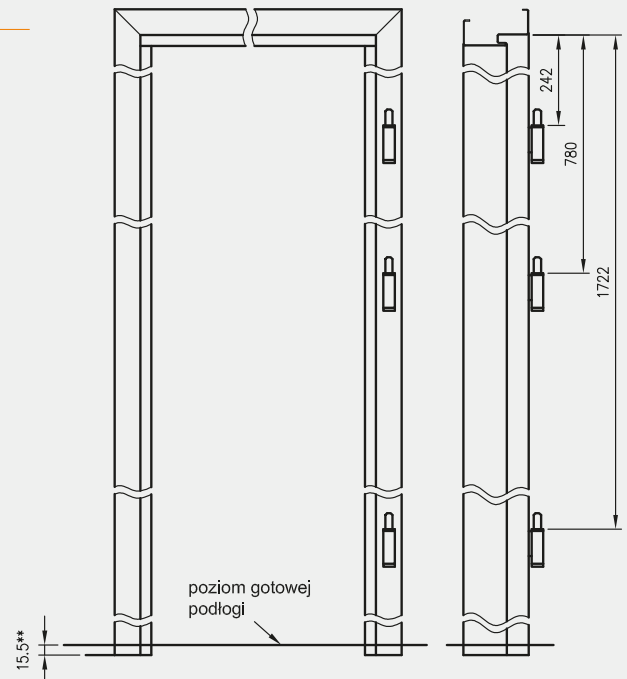

D, D\* - wymagana szerokość otworu w murze  
\* opcjonalny sposób montażu ościeżnicy

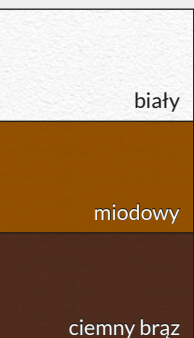

	A	B	C	C*	D	D*
„80”	794	824	895	865	915	885
„90”	900	930	1001	971	1021	991
„100”	1000	1030	1101	1071	1121	1091

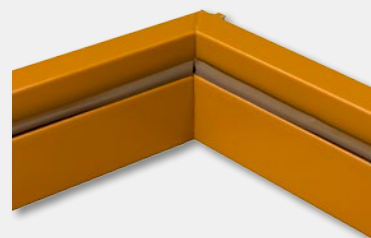

# TUNEL REGULOWANY

Z KĄTOWNIKIEM K63, N63, T80

Tunel regulowany to ozdobna zabudowa przejścia w murze. Może być stosowany jako samodzielne rozwiązanie lub jako integralna część systemu przesuwnej naścienny NT\*\*.

Tunel regulowany jest produktem wizualnie zbliżonym do ościeżnicy regulowanej, z kilkoma różnicami:

- brak możliwości zamontowania zawiasów
- brak blachy zaczepowej
- brak frezowania pod uszczelkę
- różna wysokość i rozpiętość kątowników przednich i tylnych (wartość E i F w tabelach)



Przekrój tunelu regulowanego

\*\* Uwaga: TUN z kątownikiem T80 nie jest przystosowany do zastosowania z systemem przesuwnej naścienną NT.

Przekrój TUN z ką. K63

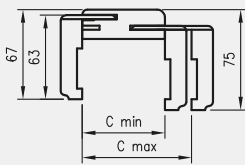

UWAGA: Dla zapewnienia wysokiej jakości tuneli malowanych, przed lakierowaniem są one oklejone specjalnym materiałem stanowiącym jednolity podkład.

Przekrój TUN Natura z ką. N63

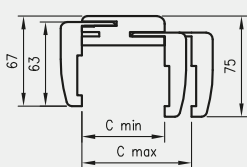

Przekrój pionowy tunelu regulowanego z ką. K63 lub N63

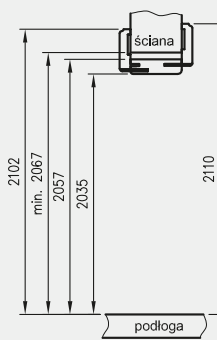

Przekrój pionowy tunelu regulowanego z ką. T80

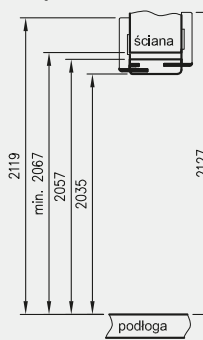

wymagana wysokość otworu w murze 2067 mm

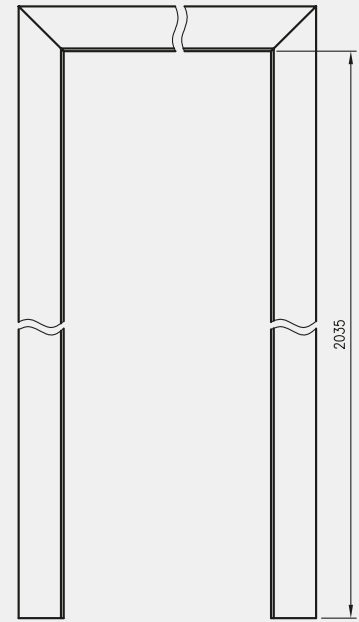

Przekrój poprzeczny TUN

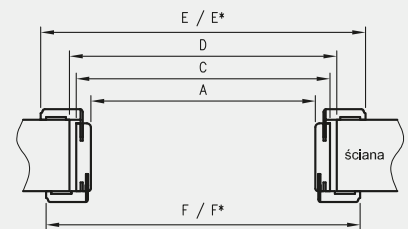

D - wymagana szerokość otworu w murze  
\* dotyczy Tunelu Regulowanego z ką. T80

## Tunel regulowany pojedynczy

symbol	60	70	80	90	100
A	600	700	800	900	1000
C	644	744	844	944	1044
D	664	764	864	964	1064
E	750	850	950	1050	1150
E*	784	884	984	1084	1184
F	734	834	934	1034	1134
F*	768	868	968	1068	1168

## Tunel regulowany podwójny

symbol	120	140	160	180	200
A	1200	1400	1600	1800	2000
C	1244	1444	1644	1844	2044
D	1264	1464	1664	1864	2064
E	1350	1550	1750	1950	2150
E*	1384	1584	1784	1984	2184
F	1334	1534	1734	1934	2134
F*	1368	1568	1768	1968	2168

## CENY TUNELU REGULOWANEGO

Grubość muru	TUN Cell i 3D z ką. K63		TUN Natura z ką. N63		TUN Malowane z ką. K63		TUN Cell i 3D z ką. T80		TUN CPL z ką. T80		TUN Natura z ką. T80		
	Cmin	Cmax	netto	brutto	netto	brutto	netto	brutto	netto	brutto	netto	brutto	
62	82	214 zł	263,22 zł	336 zł	413,28 zł	368 zł	452,64 zł	301 zł	370,23 zł	231 zł	284,13 zł	242 zł	297,66 zł
82	102	224 zł	275,52 zł	346 zł	425,58 zł	379 zł	466,17 zł	312 zł	383,76 zł	240 zł	295,20 zł	252 zł	309,96 zł
107	127	233 zł	286,59 zł	357 zł	439,11 zł	389 zł	478,47 zł	324 zł	398,52 zł	249 zł	306,27 zł	262 zł	322,26 zł
127	147	242 zł	297,66 zł	373 zł	458,79 zł	406 zł	499,38 zł	337 zł	414,51 zł	259 zł	318,57 zł	272 zł	334,56 zł
147	167	251 zł	308,73 zł	389 zł	478,47 zł	423 zł	520,29 zł	348 zł	428,04 zł	267 zł	328,41 zł	280 zł	344,40 zł
167	187	261 zł	321,03 zł	406 zł	499,38 zł	441 zł	542,43 zł	359 zł	441,57 zł	277 zł	340,71 zł	290 zł	356,70 zł
187	207	271 zł	333,33 zł	422 zł	519,06 zł	458 zł	563,34 zł	373 zł	458,79 zł	286 zł	351,78 zł	301 zł	370,23 zł
207	227	279 zł	343,17 zł	438 zł	538,74 zł	476 zł	585,48 zł	383 zł	471,09 zł	296 zł	364,08 zł	310 zł	381,30 zł
227	247	287 zł	353,01 zł	454 zł	558,42 zł	494 zł	607,62 zł	394 zł	484,62 zł	304 zł	373,92 zł	319 zł	392,37 zł
247	267	297 zł	365,31 zł	471 zł	579,33 zł	512 zł	629,76 zł	406 zł	499,38 zł	312 zł	383,76 zł	328 zł	403,44 zł
267	287	306 zł	376,38 zł	487 zł	599,01 zł	530 zł	651,90 zł	417 zł	512,91 zł	322 zł	396,06 zł	339 zł	416,97 zł
287	307	315 zł	387,45 zł	503 zł	618,69 zł	547 zł	672,81 zł	430 zł	528,90 zł	331 zł	407,13 zł	347 zł	426,81 zł

## OPCJE ZA DOPŁATĄ

tunel do drzwi podwójnych: +30%

# ELEMENTY MASKUJĄCE OŚCIEŻNIC



## KĄTOWNIK MASKUJĄCY SOFT NATURA

zastosowanie: do ościeżnicy prostej SOFT natura



**Zawartość kompletu** (na jedną stronę drzwi):

element poziomy i dwa elementy pionowe, kołki oraz spinki zaciskowe.

### CENA KĄTOWNIKA

» kątownik maskujący SOFT natura

82 zł | **100,86 zł**

Cena za komplet na jedną stronę drzwi

Cena kątownika do drzwi dwuskrzydłowych +30%

Zamawiając kątowniki maskujące należy podać stronę drzwi, na której będą zamontowane.

Łączenie kątownika maskującego



## OPASKI MASKUJĄCE

STANDARD

SOFT

STYL

TOP\*

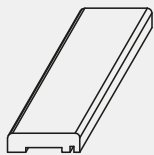

(16×60)

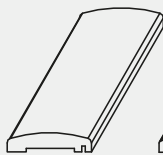

(16×70)

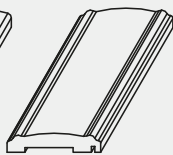

(16×78)

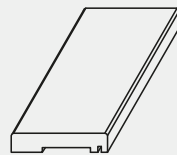

(16×80)

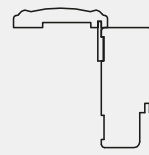

Połączenie opaski z ościeżnicą



zastosowanie: do ościeżnicy prostej, prostej SOFT

**Zawartość kompletu** (na jedną stronę drzwi):

opaska pozioma i dwie pionowe, zaczepy plastikowe, kołki oraz spinki zaciskowe. Opaski maskujące pakowane są w karton.

\* opaska maskująca TOP nie jest dostępna w kolorach folii Finish.

### CENY OPASEK

model	cena netto	cena brutto
STANDARD	42 zł	<b>51,66 zł</b>
SOFT	50 zł	<b>61,50 zł</b>
STYL	50 zł	<b>61,50 zł</b>
TOP	54 zł	<b>66,42 zł</b>
Do drzwi dwuskrzydłowych		+30%



SOFT

ćwierćwałek  
16 × 16 × 2200 mm

ćwierćwałek SOFT, SOFT natura  
11 × 18 × 2200 mm



### ĆWIERĆWAŁKI

Ćwierćwałek służy do maskowania kąтового połączenia ściany i ościeżnicy. Jednostką handlową jest sztuka.

Ceny ćwierćwałków

MODEL	cena netto	cena brutto
ćwierćwałek	9 zł	<b>11,07 zł</b>
ćwierćwałek SOFT	9 zł	<b>11,07 zł</b>
ćwierćwałek SOFT natura	21 zł	<b>25,83 zł</b>

## LISTWY DEKORACYJNE



Długość listew dekoracyjnych 2,62 mb

### CENY LISTEW

Model	dekory	cena netto	cena brutto
LPP1W, LPP2W, LPP3W	Cell, 3D	20 zł	<b>24,60 zł</b>

cena za 1 szt.

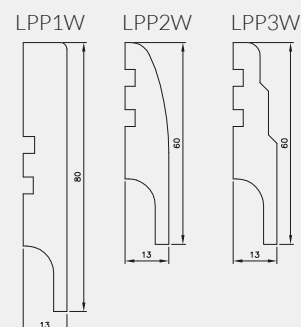



# AKCESORIA WENTYLACYJNE I INNE

## TULEJE WENTYLACYJNE DO DRZWI PŁYTOWYCH

Istnieje możliwość zakupu kompletu (5 szt.) tulei wentylacyjnych. DRE-Cell Decor, folia 3D, laminat CPL i folia Finish – biały, dąb, calvados, brąz, srebrna, szary. NATURA – srebrny satyna, złoty satyna, srebrny, złoty.

Ceny tulei

kolekcja	cena netto	cena brutto
DRE-Cell, folia Finish, folia 3D, laminat CPL	10 zł	12,30 zł
NATURA	15 zł	18,45 zł

Cena za komplet 5 szt.



## TULEJE WENTYLACYJNE DO DRZWI RAMOWYCH

Do drzwi ramowych, poza VETRO, stosujemy tuleje stalowe lub tworzywowe (3 tuleje do drzwi „60”, 4 tuleje do drzwi „70”, 5 tulei do drzwi „80”, „100”)

### TULEJE STALOWE

Stal nierdzewna



MODEL	cena netto	cena brutto
VERANO, NESTOR, AURI, EMENA, ENA, TREVI, SCALA, PIANO, PREMIUM, ELSA, FOSCA, DOVA, TRIESTA, SINCO, EVEN, LEXA	33 zł	40,59 zł

Cena za 1 szt.



tuleja stalowa kwadratowa 60 x 60 mm



tuleja stalowa okrągła śr. zew. 55 mm

### TULEJE TWORZYWOWE



MODEL	cena netto	cena brutto
VERANO, NESTOR, AURI, EMENA, ENA, TREVI, SCALA, PIANO, PREMIUM, ELSA, FOSCA, TRIESTA, SINCO, EVEN, LEXA	4 zł	4,92 zł

Cena za 1 szt.

### KRATKI WENTYLACYJNE

Do drzwi można wstawić łazienkową kratkę wentylacyjną tworzywową, dostępną w kolorach biały, beż, calvados, brąz, srebrna, kremowa, szary i popielaty (oprócz drzwi ramowych, przesuwnych, składanych, P.POŻ. oraz SOLID, ENTER i GALERIA natura ALU) lub aluminiową (dodatkowo oprócz LACK i ASCADA).

- » kratka wentylacyjna tworzywowa 20 zł | 24,60 zł
- » kratka wentylacyjna aluminiowa 90 zł | 110,70 zł



kratka wentylacyjna tworzywowa



kratka wentylacyjna aluminiowa



podcięcie wentylacyjne

### PODCIĘCIE WENTYLACYJNE

We wszystkich kolekcjach (oprócz VETRO D i F, SOLID, ENTER, P.POŻ., przesuwne, składane), na życzenie można wykonać podcięcie wentylacyjne.

	cena netto	cena brutto
podcięcie wentylacyjne	20 zł	24,60 zł

### NASADKI NA ZAWIASY

» (kpl. 2 szt. na 1 zawias) 7 zł | 8,61 zł  
Nasadki tworzywowe przystosowane do zawiasów o średnicy 13,5 mm.

- » Naparstek (cena za 1 szt.) 12 zł | 14,76 zł

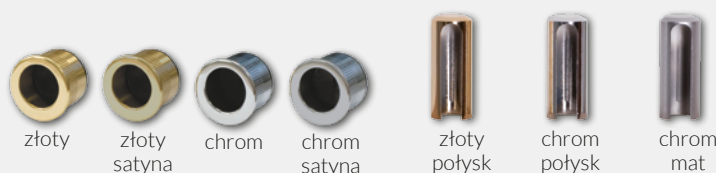

# INFORMACJE TECHNICZNE

## WYMIARY SKRZYDEŁ I ROZMIESZCZENIE ZAWIASÓW

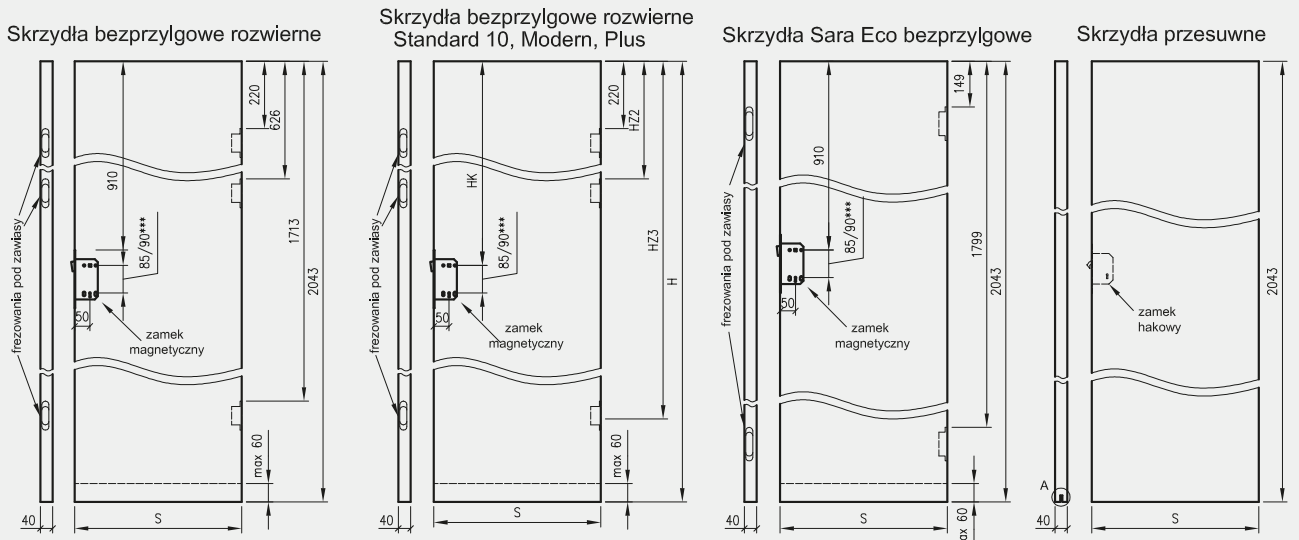
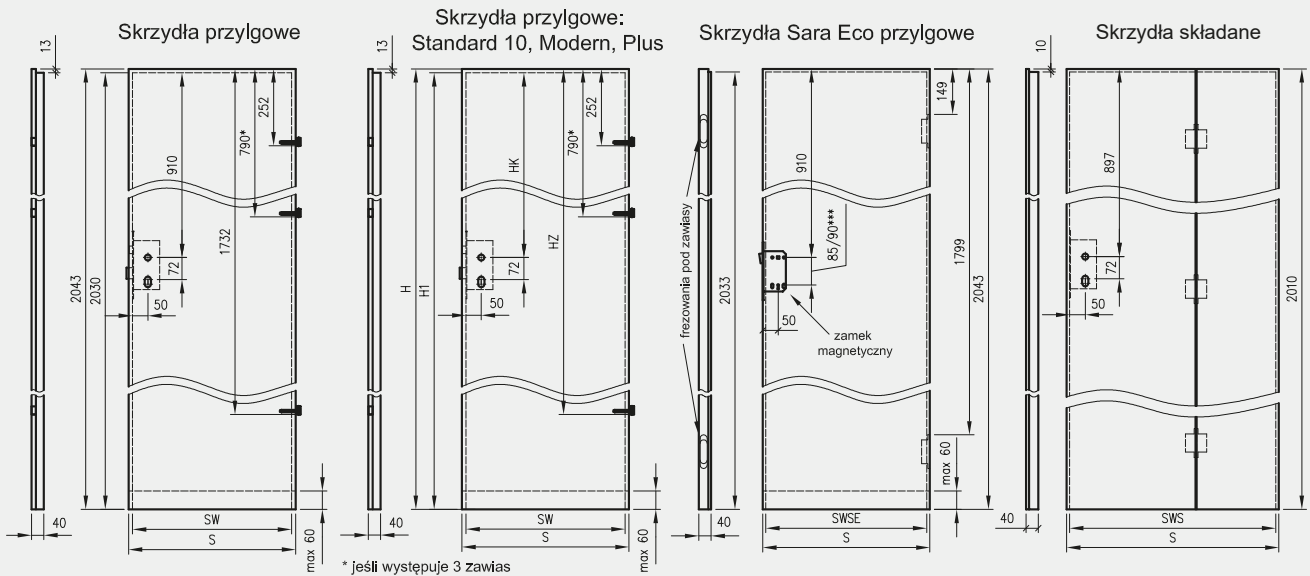

\*\*\* rozstaw w zamku magnetycznym: 85mm - w zamku na wkładkę bębnową lub 90mm - w zamkach na klucz zwykły i WC

A - frezowanie prowadzące A - profil prowadzący w Vetro A, B, D

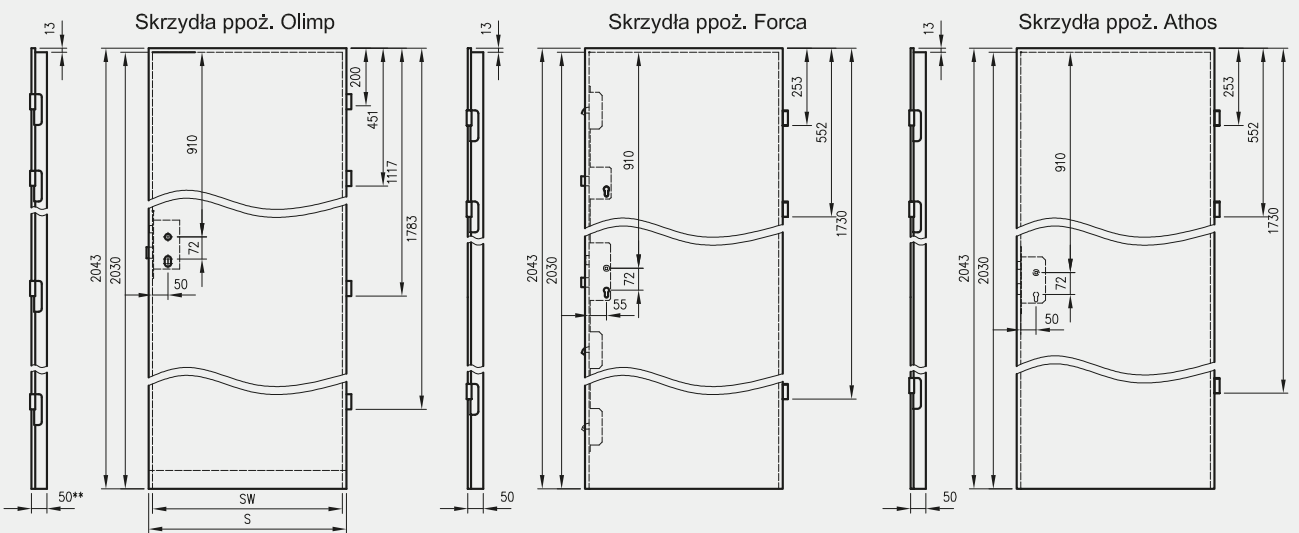

\*\* grubość skrzydeł Olimp Ei30 = 50mm, Ei60 = 60 mm

# INFORMACJE TECHNICZNE

## SZEROKOŚĆ SKRZYDEŁ

Symbol wym. drzwi	S	SW	SWSE	SWS
„60”	644	618	-	-
„70”	744	718	-	-
„80”	844	818	824	824
„90”	944	918	924	924
„100”	1044	1018	-	1024
„110*”	1144	1118	-	-

S – całkowita szerokość skrzydła  
 SW – szerokość we wrębie  
 (dotyczy skrzydeł przylgowych)  
 SWSE – szerokość we wrębie skrzydeł przylgowych Sara Eco  
 SWS – szerokość we wrębie skrzydeł składanych  
 \* - szerokość „110” dostępna tylko w skrzydłach Standard 10 oraz w drzwiach przeciwpożarowych Olimp.

Uwaga: Całkowita szerokość dostawek „40” wynosi 444 mm

## WYMIARY SKRZYDEŁ W 4 WARIANTACH WYSOKOŚCI

(dotyczy skrzydeł STANDARD 10 oraz kolekcji MODERN i PLUS)

H	H1	HK	HZ	HZ2	HZ3
1983	1970	850	1672	606	1653
2043	2030	910	1732	626	1713
2110	2097	977	1799	647	1780
2240	2227	1107	1929	691	1910

H - wysokość całkowita skrzydła  
 H1 - wysokość skrzydła we wrębie  
 HK - odległość od górnego wrębu skrzydła do osi klamki  
 HZ - odległość od górnej krawędzi skrzydła do punktu osadzenia trzeciego zawiasu

## WYSOKOŚĆ SKRZYDEŁ

2043 mm – całkowita wysokość skrzydeł przylgowych i bezprzylgowych (2010 dla skrzydeł składanych)

2030 mm – wysokość skrzydeł przylgowych we wrębie (2033 dla skrzydeł przylgowych Sara Eco, 2000 dla skrzydeł składanych)

1983, 2043, 2110, 2240 mm – całkowite możliwe wysokości skrzydeł STANDARD 10 oraz kolekcji MODERN i PLUS (1970, 2030, 2097, 2227 mm - mierzone we wrębie)

## SKRACANIE SKRZYDEŁ

Istnieje możliwość skrócenia skrzydeł we własnym zakresie, maksymalnie o 60 mm (nie można skracać skrzydeł VETRO, PPOŻ., skrzydeł ENTER oraz SOLID z uszczelką opadającą oraz wszystkich kolekcji w wersji przesuwnej, skrzydeł biernych, skrzydeł szklanych i składanych).

## SZCZELINY PROGOWE

Standardowa wysokość szczeliny pomiędzy skrzydłem a gotową podłogą wynosi 8 mm (6 mm w drzwiach p.poż Olimp).

## UWAGI DOTYCZĄCE ZAWIASÓW

W skrzydłach przylgowych: ramowych, wejściowych (Enter, Solid) oraz innych kolekcji o szerokości nie mniejszej niż „90” montowane są 3 zawiasy wkręcane  $\varnothing$  13,5 mm. W pozostałych skrzydłach przylgowych wewnątrzlokalowych możliwy jest wybór 2 lub 3 zawiasów.

Skrzydła przeciwpożarowe - OLIMP EI30 i EI60 wyposażone są w 4 zawiasy przykręcane, FORCA i ATHOS wyposażone są w 3 zawiasy przykręcane.

Skrzydła bezprzylgowe rozwierne mają wyfrezowane gniazda pod 3 zawiasy wpuszczane, które są pakowane wraz z ościeżnicą.

Skrzydła SARA ECO przylgowe i bezprzylgowe mają wyfrezowane gniazda pod 2 zawiasy wpuszczane, które są pakowane wraz z ościeżnicą.

Skrzydła składane posiadają 3 zawiasy wpuszczane, które łączą dwie części skrzydła.

### Skrzydło bezprzylgowe

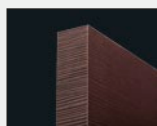

krawędź bez przylgi



zamek magnetyczny



zawias wpuszczany

### Skrzydło przylgowe ramowe



krawędź prosta

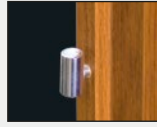

zawias wkręcany

# INFORMACJE TECHNICZNE

## GRUBOŚĆ SKRZYDEŁ I DOBÓR WKŁADKI PATENTOWEJ

Rodzaj skrzydła	Grubość skrzydeł	proporcja w skrzydle (W0/Z0)	Zalecany ** wymiar wkładki (W/Z)	Dotyczy wkładki z gałką	
				Wkładka z gałką po wewnętrznej stronie (W/Z)	Wkładka z gałką po zewnętrznej stronie (W/Z)
Skrzydła przylgowe	40	14 / 26	25 / 40 26 / 36 26 / 41 30 / 40	25G / 40 26G / 36 26G / 41 30G / 40	25 / 40G 26 / 36G 26 / 41G 30 / 40G
Skrzydła przylgowe Sara Eco	40	24 / 16	35 / 30 36 / 26 36 / 31 40 / 30	35G / 30 36G / 26 36G / 31 40G / 30	35 / 30G 36 / 26G 36 / 31G 40 / 30G
Skrzydła bezprzylgowe	40	20 / 20	31 / 31 30 / 30 35 / 35		31G / 31 30G / 30 35G / 35
Skrzydła bezprzylgowe Sara Eco	40	16 / 24	30 / 35 26 / 36 31 / 36 30 / 40	30G / 35 26G / 36 31G / 36 30G / 40	30 / 35G; 26 / 36G 31 / 36G 30 / 40G
Skrzydła składane	40	17/23	30/35 31/36 30/40	30G / 35 31G / 36 30G / 40	30 / 35G; 31 / 36G 30 / 40G
p.poż. Olimp EI 30	50	25 / 25	36 / 36 35 / 35 40 / 40		36G / 36 35G / 35 40G / 40
p.poż. Olimp EI 60	60	35 / 25	46 / 36 45 / 35 50 / 40	46G / 36 45G / 35 50G / 40	46 / 36G 45 / 35G 50 / 40G
p.poż. Athos	50	26 / 24	36 / 36 40 / 35 41 / 36	36G / 36 40G / 35 41G / 36	36 / 36G 40 / 35G 41 / 36G
p.poż. FORCA	50	26 / 24	Dragon M 40 / 35		

\* Wkładki są obracalne – tzn. 25/40 = 40/25, 26G/36 = 36/26G

\*\* Wymiar zalecany przy założeniu że szyld ma grubość 10 mm, a wkładka wystaje ponad szyld nie więcej niż 5 mm.

Rys. Dobór wymiaru wkładki bębnekowej

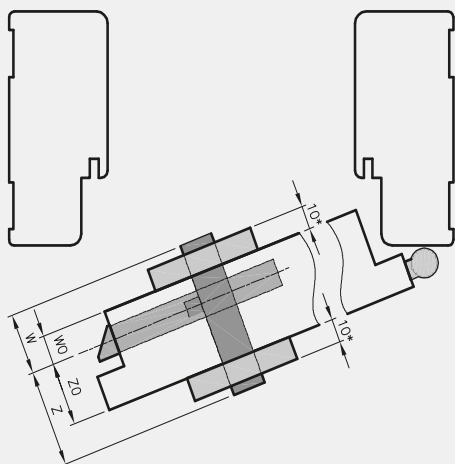

Rys. Dobór wymiaru wkładki z gałką

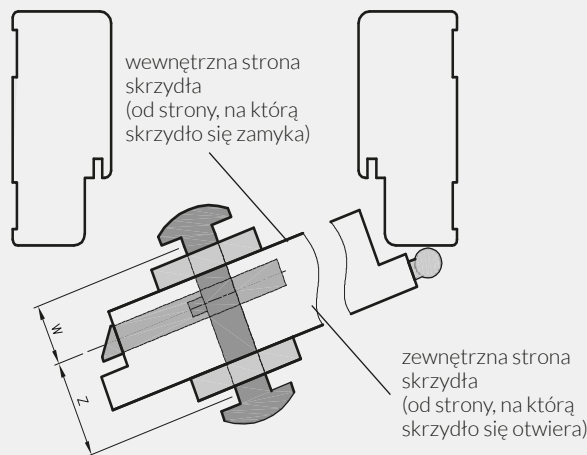

Wymiar wkładki obliczamy ze wzoru:

$W0 + \text{grubość szyldu} + 2\sim 3\text{mm} / Z0 + \text{grubość szyldu} + 2\sim 3\text{mm}$

gdzie:

W0 i Z0 – wartości podane w powyższej tabeli

grubość szyldu – mierzymy (w tabeli założono że szyld ma 10 mm grubości)

Dobór wkładki z gałką – jeżeli chcemy zamontować gałkę po:

- wewnętrznej stronie skrzydła – symbol gałki musi być przy wymiarze „W” (patrz 5 kolumna w tabeli)

- zewnętrznej stronie skrzydła – symbol gałki musi być przy wymiarze „Z” (patrz 6 kolumna w tabeli)

# INFORMACJE TECHNICZNE

## SKRZYDŁA PRZYLGOWE POJEDYNCZE

Oferujemy skrzydła: prawe, lewe oraz centra



## SKRZYDŁA PRZYLGOWE PODWÓJNE

Oferujemy skrzydła podwójne: prawe - wówczas prawe skrzydło jest czynnym a lewe biernym oraz skrzydła podwójne lewe - wówczas lewe skrzydło jest czynnym a prawe biernym.

Skrzydło czynne posiada przylgę oraz zamek w standardzie.

Natomiast skrzydło biernie posiada „kontrprzylgę” oraz w standardzie blachę zaczepową i „kantrygiel” (A)

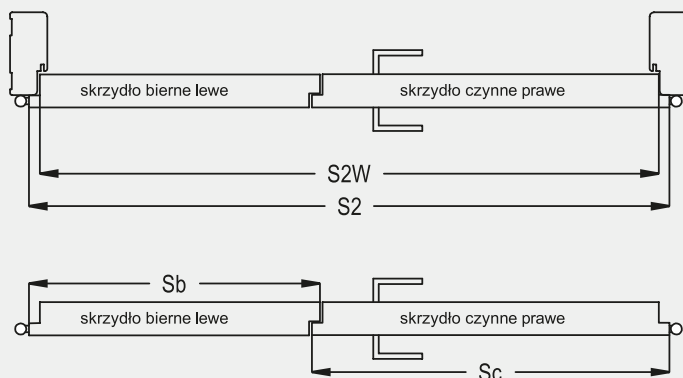

Kantrygiel (A)

Wyłącznie ościeżnice naszej produkcji pasują do drzwi dwuskrzydłowych, dlatego zalecamy dokonywanie zakupu drzwi w kompletach. Komplet DRE obejmuje 2 skrzydła drzwiowe oraz ościeżnicę.

Symbol wymiaru	wymiary w [mm]		
	S2	S2W	kombinacja* Sc+Sb
„100d”	1078	1052	644+444
„110d”	1178	1152	744+444
„120”	1278	1252	844+444; 644+644
„130”	1378	1352	944+444; 744+644; 644+744
„140”	1478	1452	1044+444; 844+644; 744+744; 644+844
„150”	1578	1552	944+644; 844+744; 744+844; 644+944
„160”	1678	1652	1044+644; 944+744; 844+844; 744+944; 644+1044
„170”	1778	1752	1044+744; 944+844; 844+944; 744+1044
„180”	1878	1852	1044+844; 844+1044; 944+944;
„190”	1978	1952	1044+944; 944+1044
„200”	2078	2052	1044+1044

kombinacja\* – możliwe zestawienia szerokości skrzydeł czynnych (Sc) i biernych (Sb)

$$\text{cena drzwi dwuskrzydłowych} = \text{cena skrzydła} \times 2 + \text{cena ościeżnicy}$$

# INFORMACJE TECHNICZNE

## SKRZYDŁA BEZPRZYLGOWE-PRZESUWNE

Oferujemy skrzydła: prawe, lewe oraz centra (skrzydło bez zamka i uchwytu)

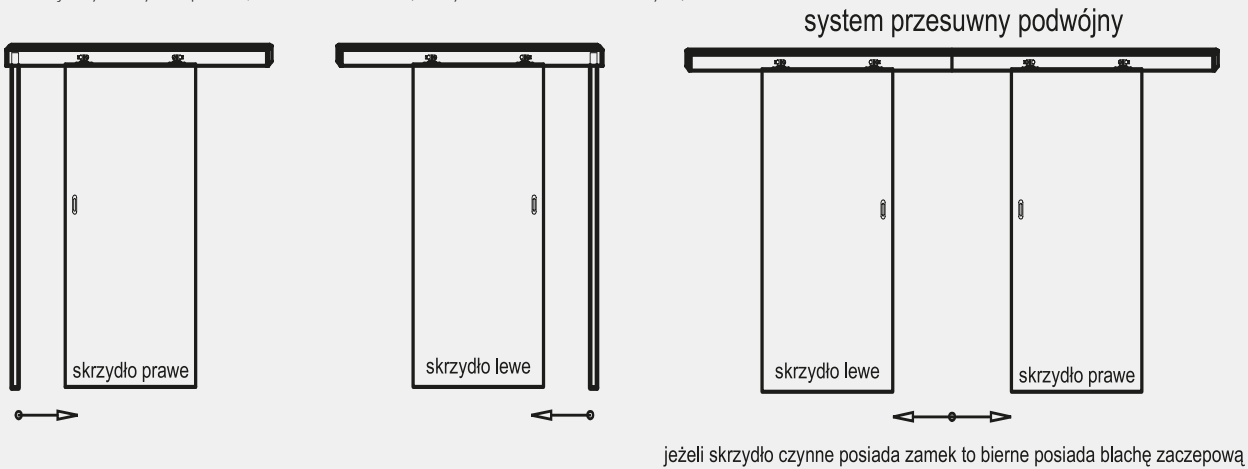

## SKRZYDŁA BEZPRZYLGOWE POJEDYNCZE

Oferujemy skrzydła: prawe, lewe oraz centra

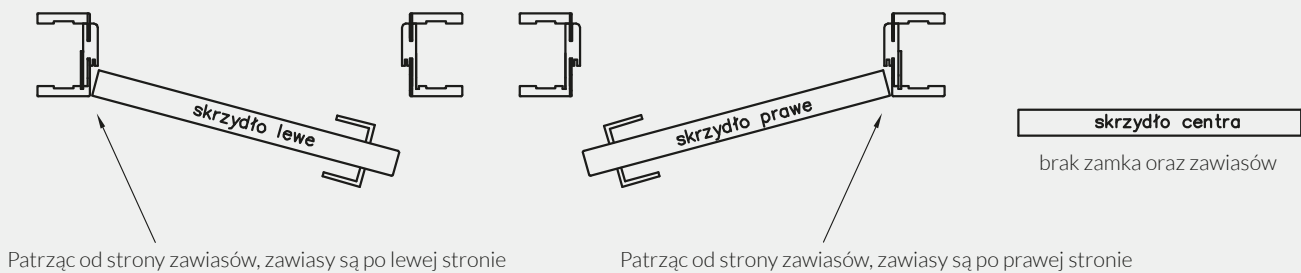

## SKRZYDŁA BEZPRZYLGOWE PODWÓJNE

Oferujemy skrzydła podwójne: prawe - wówczas prawe skrzydło jest czynnym a lewe biernym oraz skrzydła podwójne lewe - wówczas lewe skrzydło jest czynnym a prawe biernym.

Skrzydło czynne posiada zamek w standardzie, natomiast skrzydło bierne blachę zaczepową i „kantrygiel”.

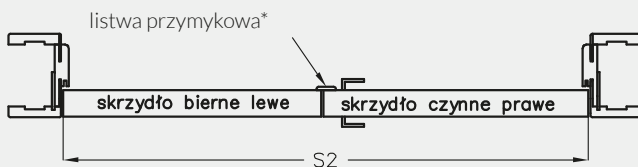

\* do drzwi dwuskrzydłowych bezprzylgowych istnieje możliwość dokupienia listwy przymykowej

Symbol wymiaru	wymiary w [mm]	
	S2	kombinacja* Sc+Sb
"120"	1291	644+644
"130"	1391	744+644; 644+744
"140"	1491	844+644; 744+744; 644+844
"150"	1591	944+644; 844+744; 744+844; 644+944
"160"	1691	1044+644; 944+744; 844+844; 744+944; 644+1044
"170"	1791	1044+744; 944+844; 844+944; 744+1044
"180"	1891	1044+844; 944+944; 844+1044

kombinacja\* - możliwe zestawienia szerokości skrzydeł czynnych (Sc) i biernych (Sb)

$$\text{cena drzwi dwuskrzydłowych} = \text{cena skrzydła} \times 2 + \text{cena ościeżnicy}$$

## KONSTRUKCJA SKRZYDEŁ PŁYTOWYCH

- » Rama skrzydła wykonana z drewna iglastego lub z płyty MDF
- » Wypełnienie: wkład stabilizujący „plaster miodu” (rys.A), płyta wiórowo-otworowa (rys.B) oraz w drzwiach przeciwpożarowych: płyta wiórowa
- » Płyta zewnętrzna HDF 3 mm lub płyta zewnętrzna HDF 4 mm (Finea, Finea B, Enter, Solid)
- » Krawędź „karnies”, prosta lub bez przyłgi

Płyty zewnętrzne skrzydeł uszlachetnione są:

- a) w kolekcji LACK, ASCADA - płyta HDF lakierowana
- b) w kolekcji DRE-Cell dekor - folia dekoracyjna na bazie polipropylenu
- c) w folii 3D - folia 3D na bazie papieru dekoracyjnego
- d) w laminacie CPL - laminatem CPL gr. 0,15 - 0,2 mm lub 0,7 - 0,8 mm
- e) w kolekcji natura - okleina naturalna, zabezpieczona lakierem utwardzonym w technologii UV

konstrukcja skrzydeł przeciwpożarowych Olimp EI30

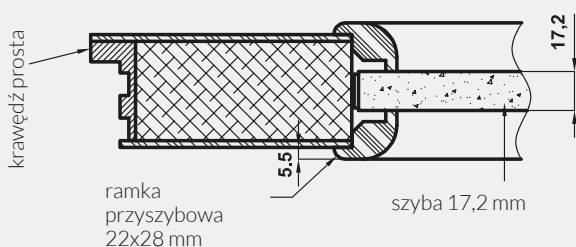

konstrukcja skrzydeł przeciwpożarowych Olimp EI60

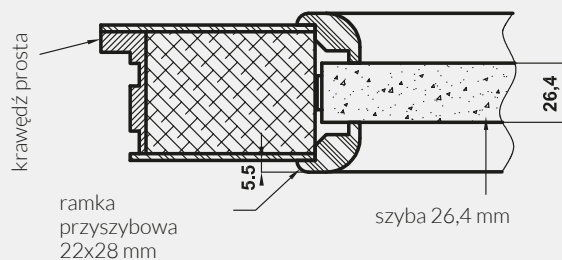

Skrzydło przylgowe Antywłamaniowe-Przeciwpożarowe Forca EI 30



Skrzydło przylgowe Przeciwpożarowe Athos EI 30

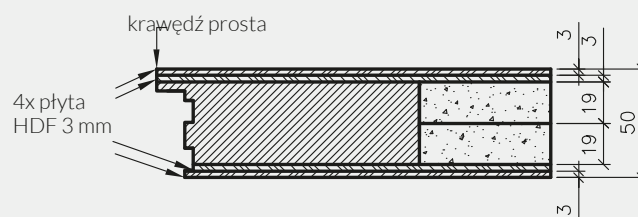

Rys.A. Wkład stabilizujący „plaster miodu”

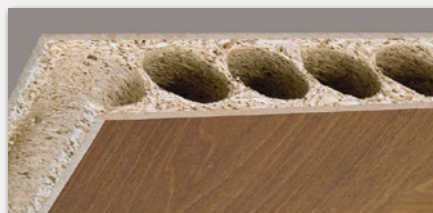

Rys.B. Płyta wiórowo-otworowa

# INFORMACJE TECHNICZNE

## KONSTRUKCJA SKRZYDEŁ RAMOWYCH (NIE DOTYCZY KOLEKCJI VETRO A, B, C, D, F)

Konstrukcja skrzydeł ramowych wykonana jest w całości z płyty MDF:

ramiaki pionowe z MDF 40 mm

ramiaki poziome zewnętrzne z MDF 35 mm

ramiaki poziome wewnętrzne:

- MDF 22 mm w skrzydłach Auri, Piano, Even, Premium, Fosca, Sinco, Triesta\*, Ena\*, Verano\* i Emena\* (\* W kolekcji Ena 1-2, Triesta 1-2, Emena 1-2, Verano 1-2 jeden z ramiaków poziomych składa się z dwóch połączonych ramiaków MDF 16 mm otaczających szybę 4 mm dotyczy to ramiaka umieszczonego przy dużej szybie. Natomiast w modelach Ena 3-5, Verano 3-5, Emena 3-5 i Triesta 3 taką konstrukcję posiadają dwa ramiaki przy dużych szybach.)

- MDF 35 mm w skrzydłach Nestor, Elsa, Lexa, Scala i Trevi\*\* (\*\* W kolekcji Trevi 5-6 środkowy ramiak poziomy wykonany jest z MDF 35 mm, wszystkie inne ramiaki poziome wewnętrzne w tej kolekcji składają się z dwóch połączonych ramiaków MDF 16 mm otaczających szybę 4 mm)

Przekrój poziomy drzwi  
Auri, Emena, Verano, Piano, Premium,  
Fosca, Sinco, Ena, Even

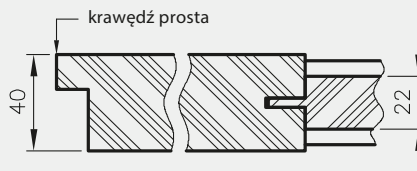

Przekrój poziomy drzwi Ena, Trevi, Verano,  
Emena i Triesta (przekrój na wysokości łączo-  
nego ramiaka)

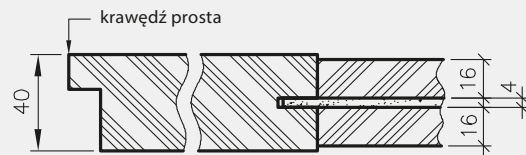

Przekrój poziomy drzwi Elsa



Przekrój poziomy drzwi Nestor, Lexa



Przekrój poziomy drzwi Scala i Trevi\*\*



## WYPEŁNIENIA SKRZYDEŁ RAMOWYCH:

Scala A; Sinco - szyba 4 mm, płycina płaska HDF 4 mm

Scala B - szyba 4 mm, płycina profilowana MDF 19 mm

Elsa A - szyba 4 mm, płycina płaska HDF 4 mm

Elsa B - szyba 4 mm, płycina profilowana MDF 19 mm

Premium 1-3 - szyba 4 mm

Premium 4-7 - szyba 4 mm, wstawki HDF 4 mm w kolorze skrzydła

Premium 8-11 - szyba 4 mm, wstawki HDF 4 mm oklejone srebrnym laminatem

Piano 1-6 - szyba 4 mm, płycina profilowana MDF 16 mm

Piano 9-12 - szyba 4 mm, płycina profilowana MDF 19 mm

Fosca 1-3 - szyba 4 mm, płycina HDF 4 mm oklejona srebrnym laminatem

Fosca 4-6 - płycina HDF w kolorze skrzydła

Ena - szyba 4 mm

Trevi - szyba 4 mm, płycina profilowana MDF 19 mm

Triesta - szyba 4 mm

Auri - szyba 4 mm

Verano - szyba 4 mm

Emena - szyba 4 mm

Nestor, Lexa - szyba 4 mm, płycina profilowana MDF 19 mm

Even - szyba 4 mm

profil płyciny MDF 19 mm

(Scala B, Trevi, Piano 9-12, Elsa B, Nestor, Lexa)

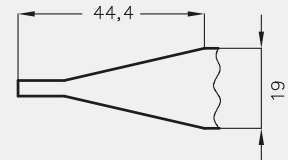

profil płyciny MDF 16 mm

(Piano 1, 2, 5, 6)

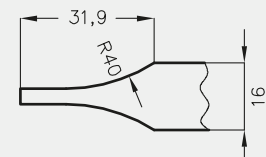



# INFORMACJE TECHNICZNE

## OKOPNIKI

Wykończenie wybranych modeli skrzydeł płytowych z krawędzią prostą tzw. okopnikami. Proponujemy skrzydła oklejone blachami o gr. 0,6 mm ze stali nierdzewnej w postaci paneli dolnych lub środkowych. Możliwe jest także jednoczesne występowanie obu paneli w wybranym skrzydle. Wysokość paneli wynosi 300 mm. Skrzydła z okopnikami powinny zawierać wypełnienie z płyty wiórowej otworowej.



model skrzydła z panelem dolnym

model skrzydła z panelem środkowym

model skrzydła z panelem dolnym i środkowym

Istnieje możliwość zamówienia panela dolnego z podcięciem wentylacyjnym.

**UWAGA: W celu złożenia zamówienia prosimy o kontakt z Działem Obsługi Klienta.**

## POZOSTAŁE INFORMACJE TECHNICZNE

1. Przy zachowaniu standardowych wymiarów skrzydeł i ościeżnic szczelina pomiędzy „gotową” podłogą, a dolną krawędzią skrzydła wynosi 8 mm. W celu zmniejszenia powyższej szczeliny należy odpowiednio skrócić ościeżnicę od dołu.

2. Uwaga! Przed zakupem i montażem stolarki budowlanej należy sprawdzić czy wybrany rodzaj stolarki jest zgodny z wymogami projektu technicznego opracowanego dla danego projektu, w szczególności zaś należy upewnić się czy konstrukcja ścian i stropów umożliwia montaż stolarki budowlanej o masie określonej w poniższej tabeli:

	Skrzydła drzwiowe			Ościeżnice		Inne wyroby	
	wewnątrzlokalowe	wejściowe	przeciwpożarowe	regulowane	proste	tunel regulowany	system przesuwny
<b>Waga max</b>	50 kg*	50 kg*	105 kg*	40 kg	20 kg	40 kg	20 kg

\* maksymalna waga 1 skrzydła

3. Skrzydło jest pakowane w folię termokurczliwą, a krawędzie są dodatkowo zabezpieczone styropianem lub wkładkami tekturowymi.

4. Cena skrzydeł nie obejmuje klamki, szyldów i wkładki patentowej (z wyjątkiem kolekcji SCALA A i B w wersji przylgowej i bezprzylgowej rozwiernej w okleinie DRE-Cell i folii 3D oraz kolekcji NESTOR i ELSA w wersji przylgowej i bezprzylgowej rozwiernej w okleinie DRE-Cell i folii 3D, w których klamka oraz szyld jest gratis).

5. Istnieje możliwość zakupu drzwi i ościeżnic CENTRA (bez nawierceń na zamek i zawiasy - opcja niedostępna dla drzwi p.poż., ENTER/SOLID, Sara Eco) w cenie podobnego produktu z okuciami i nawierceniami. Ościeżnice CENTRA posiadają uszczelki. Komplet nie zawiera okuć.

# INFORMACJE TECHNICZNE

6. Zgodnie z obowiązującymi przepisami drzwi do łazienki, umywalni i wydzielonego ustępu powinny otwierać się na zewnątrz pomieszczenia, mieć co najmniej 0,8 m szerokości i 2 m wysokości oraz w dolnej części otwory o sumarycznym przekroju nie mniejszym niż 0,022 m<sup>2</sup> dla dopływu powietrza. Powierzchnia wentylacyjna drzwi jest sumą powierzchni dostępnych elementów wentylacyjnych: kratki wentylacyjnej (zapewnia osiągnięcie powierzchni wentylacyjnej 0,022 m<sup>2</sup> we wszystkich szerokościach drzwi) lub podcięcia wentylacyjnego lub tulei wentylacyjnych

Zapewnienie powierzchni wentylacyjnej w drzwiach przylgowych\*\*

Symbol wymiaru drzwi	drzwi z tulejami wentylacyjnymi		drzwi z podcięciem wentylacyjnym	
	powierzchnia wentylacyjna tulei i prześwitu 8 mm [m <sup>2</sup> ]	wymagany prześwit dla spełnienia wymogu wentylacyjności [w mm]	powierzchnia wentylacyjna podcięcia i prześwitu 8 mm [m <sup>2</sup> ]	wymagany prześwit dla spełnienia wymogu wentylacyjności [w mm]
"100"	0,011	19*	0,033	0
"90"	0,010	21*	0,029	1
"80"	0,009	24*	0,025	4
"70"	0,008	28*	0,021	14*
"60"	0,007	33*	0,018	35*

Zapewnienie powierzchni wentylacyjnej w drzwiach Sara Eco oraz we wszystkich drzwiach bezprzylgowych rozwiernych

Symbol wymiaru drzwi	drzwi z tulejami wentylacyjnymi		drzwi z podcięciem wentylacyjnym	
	powierzchnia wentylacyjna tulei i prześwitu 8 mm [m <sup>2</sup> ]	wymagany prześwit dla spełnienia wymogu wentylacyjności [w mm]	powierzchnia wentylacyjna podcięcia i prześwitu 8 mm [m <sup>2</sup> ]	wymagany prześwit dla spełnienia wymogu wentylacyjności [w mm]
"100"	0,0112	19*	0,033	0
"90"	0,0104	21*	0,029	1
"80"	0,0096	23*	0,025	4
"70"	0,0082	27*	0,021	12*
"60"	0,0074	32*	0,018	31*

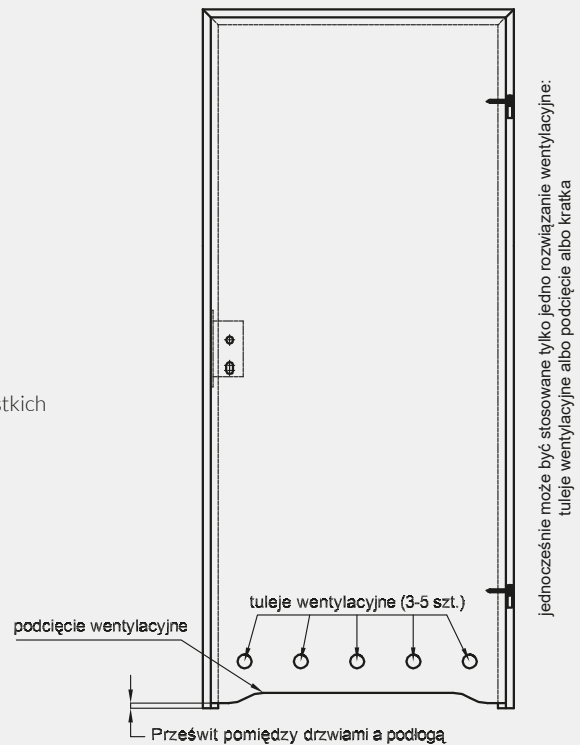

Powyżej podano wymaganą wysokość prześwitu pod drzwiami, zapewniającą 0,022 m<sup>2</sup> całkowitej powierzchni wentylacyjnej. Standardowo prześwit ten dla skrzydeł wynosi 8 mm.

\* należy zwiększyć prześwit do podanej wysokości poprzez skrócenie skrzydła od dołu (w przypadku gdy skrócenie jest możliwe – patrz \*\*)

\*\* Wyjątki nie ujęte w tabeli (skrzydła których nie można skrócić):

- Kolekcja Vetro A i C – zastosowanie podcięcia wentylacyjnego w drzwiach o szerokości „80”, „100” oraz standardowego prześwitu pod drzwiami (8 mm) zapewni spełnienie wymogu wentylacyjności.
- Kolekcje Vetro B, D i F – nie spełniają wymogów wentylacyjności.
- Skrzydła przesuwne – z uwagi na konstrukcję systemu przesuwne (oddalenie od ściany/tunelu o 12 mm) spełniają wymóg wentylacyjności bez konieczności stosowania dodatkowych opcji.
- Nie można skrać także drzwi dwuskrzydłowych.

## PODCIĘCIA WENTYLACYJNE

standardowe podcięcie w drzwiach

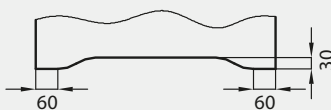

podcięcie w drzwiach w okleinie naturalnej o szerokości „70” - „90”

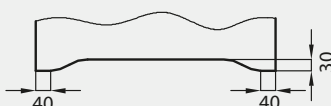

podcięcie w drzwiach Vetro A i C



podcięcie w drzwiach Vetro B

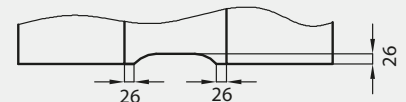



EVEN - ecru

Ceny w katalogu podane są w PLN.  
Cennik obowiązuje od dnia 17.10.2016 r.  
Producent udziela 24 miesięcznej gwarancji na skrzydła drzwiowe i ościeżnice.  
Więcej informacji oraz instrukcja montażu dostępne są w karcie gwarancyjnej produktu.

Folder nie stanowi oferty w rozumieniu prawa i jest publikowany jedynie dla celów informacyjnych. Powyższe informacje są aktualne w chwili ukazania się niniejszej publikacji. Prowadząc politykę ciągłego rozwoju zastrzegamy sobie prawo do zmian i ulepszeń produktów przedstawionych w folderze bez uprzedniego powiadomienia. Kolorystyka przedstawiona w katalogu może się różnić od rzeczywistej. Zastrzegamy sobie prawo do błędów w druku.

Aprobaty:

**Aprobata Techniczna ITB AT-15-6243/2015 (drzwi przylgowe wewnętrzne)**

**Aprobata Techniczna ITB AT-15-6761/2013 (SOLID i ENTER)**

**Aprobata Techniczna ITB AT-15-7783/2014 (system przesuwny)**

Aprobata Techniczna ITB AT-15-8693/2015 (drzwi bezprzylgowe wewnętrzne)

Aprobata Techniczna ITB AT-15-6103/2013 (drzwi przeciwpożarowe OLIMP EI30; OLIMP EI60)

Aprobata techniczna ITB AT-15-9248/2014 (drzwi SARA ECO)

Aprobata techniczna ITB AT-15-9363/2014 (drzwi przeciwpożarowe FORCA, ATHOS)

Aprobata techniczna ITB AT-15-8359/2010 (drzwi szklane)

Aprobata techniczna ITB AT-15-9673/2016 (drzwi składane i przesuwne szklane)

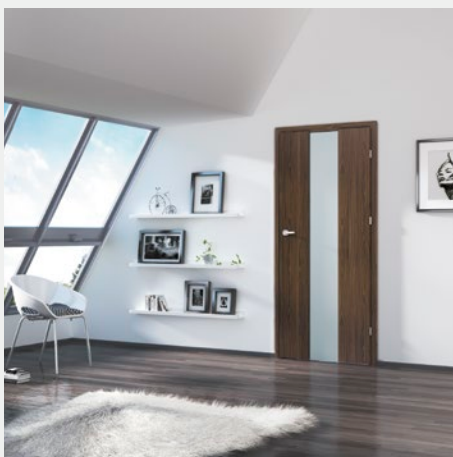

DYSTRYBUTOR

**DRE**

*producent drzwi*

82-300 Elbląg - Gronowo Górne, ul. Nefrytowa 4  
Centrala: tel. 55 236 42 58  
Dział obsługi klienta: tel. 55 236 42 42 do 48  
fax 55 236 42 51  
Dział marketingu: tel. 55 236 42 40  
godziny pracy: 8:00 - 16:00  
e-mail: dre@dre.pl www.dre.pl